

Rocktab L110 User Manual

Inhaltsverzeichnis

Rocktab L110 User Manual	3
DE Betriebsanleitung	3
Wichtige Informationen	4
Grundlegende Sicherheitshinweise	10
Bestimmungsgemäße Verwendung	13
Gewährleistung	13
Sach- und umweltgerechte Entsorgung	14
Erste Schritte	17
Einführung	17
Auspacken	18
Bedienungs- und Anzeigelemente	18
Erste Inbetriebnahme	18
Windows zum ersten Mal einrichten	25
Wartung und Instandhaltung	27
Störungsbeseitigung	28
Zubehör	34
Fahrzeughalterung	34
Anhang	38
Technische Daten	38
Aktualisierungen	41
EN User Manual	41
Read me First	42
Basic Safety Instructions	48
Intended use	50
Warranty	51
Proper and environmentally friendly disposal	51
Getting started	54
Introduction	54
Unpacking	55
Operating and display elements	55
Setting Up Windows for the First Time	55
Accessories	57
Vehicle Mount	57
Service and maintenance	61
Troubleshooting	62
Appendix	68
Technical specifications	69

Rocktab L110 User Manual

Rocktab L110 User Manual



Gerätetyp / device type:	Rugged Tablet
Produktbezeichnung / Product name:	Rocktab L110
Versionsnummer / Version number:	2.3
Zuletzt geändert / Last modified:	Thursday, December 8, 2022
Verfügbare Sprachen / Available languages:	DE (Deutsch), EN (English)

DE Betriebsanleitung

Betriebsanleitung von Rocktab L110 in deutscher Sprache

Impressum

WEROCK Technologies GmbH
Kallhardtstr. 20
75173 Pforzheim
Deutschland

Tel.: +49-7231-4709405-10
Mail: info@werocktools.com
www.werocktools.com

Urheberrecht

Alle Rechte an dieser Dokumentation, insbesondere das Recht auf Vervielfältigung und Verbreitung sowie der Übersetzung liegen bei der Firma WEROCK Technologies GmbH.

Diese Betriebsanleitung ist vertraulich zu behandeln und nur für das Betriebspersonal bestimmt.

Die Weitergabe oder Überlassung der vorliegenden Betriebsanleitung an Dritte ist verboten und verpflichtet zum Schadensersatz.

Gültigkeit

Die Abbildungen und Visualisierungen in diesem Dokument dienen der allgemeinen Veranschaulichung. Daher können Darstellungen und Funktionsmöglichkeiten von der ausgelieferten Maschine abweichen.

Die Firma WEROCK Technologies GmbH behält sich das Recht vor, diese Dokumentation und die darin enthaltenen Beschreibungen und technische Daten ohne vorherige Ankündigung zu ändern.

Wichtige Informationen

Zweck dieser Betriebsanleitung

Bevor Sie das Produkt das erste Mal bedienen oder wenn Sie mit anderen Arbeiten an dem Produkt beauftragt sind, müssen Sie die Betriebsanleitung lesen.

Der Gebrauch und der Umgang mit dem nachfolgend beschriebenen Produkt sowie dessen Handhabung sind möglicherweise nicht selbstverständlich und werden durch die begleitende Technische Dokumentation eingehend erläutert.

Die Betriebsanleitung hilft Ihnen das Produkt bestimmungsgemäß, sachgerecht, wirkungsvoll und sicher zu verwenden. Lesen Sie die nachfolgenden Kapitel daher aufmerksam und sorgfältig. Schlagen Sie gegebenenfalls immer wieder für Sie entscheidenden Sachverhalte nach.

Die Betriebsanleitung informiert und warnt Sie vor Restrisiken, gegen die eine Risikominderung durch Konstruktion und Schutzmaßnahmen nicht oder nicht vollkommen wirksam ist.

Der digitale Aufbau dieser Anleitung ermöglicht die permanente Anpassung. Sollte ein bestimmtes Thema nicht, oder nicht ausreichend behandelt werden, zögern Sie nicht uns zu kontaktieren. Gerne ergänzen wir das Dokument entsprechend.

Falls Sie diese Anleitung vollständig ausdrucken oder speichern wollen, können Sie die jeweils aktuelle Fassung hier herunterladen: <https://support.werocktools.com/l110/Rocktab L110 User Manual.pdf>
Bitte beachten Sie, dass interaktive Elemente, die dieses Handbuch möglicherweise enthält, in dieser Fassung nicht zur Verfügung stehen.

Zielgruppen der Betriebsanleitung

Zielgruppe	Aufgaben
Betreiber	Diese Anleitung und mitgeltende Dokumente am Einsatzort der Anlage verfügbar halten, auch für spätere Verwendung. Mitarbeiter zum Lesen und Beachten dieser Anleitung und der mitgeltenden Dokumente anhalten, insbesondere der Sicherheits- und Warnhinweise. Zusätzliche Anlagenbezogene Bestimmungen und Vorschriften beachten.
Fachpersonal	Diese Anleitung und mitgeltende Dokumente lesen, beachten und befolgen, insbesondere die Sicherheits- und Warnhinweise.

Personalqualifikation

Unter Fachpersonal wird eine Person verstanden, die eine Berufsausbildung erfolgreich absolviert hat. Sie muss übertragene Arbeiten beurteilen und aufgrund ihrer fachlichen Ausbildung und Arbeitserfahrung mögliche Gefahren selbstständig erkennen und vermeiden können.

Orientierung in der Betriebsanleitung

Darstellung von allgemeinen Informationssymbolen



Diese Betriebsanleitung enthält folgende allgemeine Informationssymbole, die Sie als Leser durch die Betriebsanleitung leiten und die Ihnen wichtige Hinweise geben.

Piktogramm	Bedeutung
	Wichtige Information Dieses Piktogramm zeigt eine wichtige Zusatzinformation an, die eine Warnung vor einer Gefahr beinhaltet.

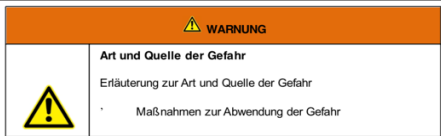
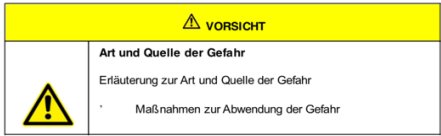
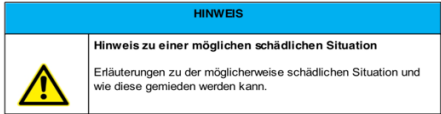
Darstellung von Warnhinweisen

Gefahrenstufe (Signalwort)	Bedeutung und Folgen bei Nichtbeachtung	Warnhinweis
GEFAHR	Unmittelbar drohende Gefahr, die zu schweren Körperverletzungen oder zum Tod führt.	 Art und Quelle der Gefahr Erläuterung zur Art und Quelle der Gefahr · Maßnahmen zur Abwendung der Gefahr
WARNUNG	Möglicherweise gefährliche Situation, die zu schweren Körperverletzungen oder zum Tod führen könnte.	 Art und Quelle der Gefahr Erläuterung zur Art und Quelle der Gefahr · Maßnahmen zur Abwendung der Gefahr
VORSICHT	Möglicherweise gefährliche Situation, die zu leichten Körperverletzungen führen könnte.	 Art und Quelle der Gefahr Erläuterung zur Art und Quelle der Gefahr · Maßnahmen zur Abwendung der Gefahr
HINWEIS	Situation, die zu einem möglichen Sachschaden an dem Produkt führen kann.	 Hinweis zu einer möglichen schädlichen Situation Erläuterungen zu der möglicherweise schädlichen Situation und wie diese gemieden werden kann.

Signalwort Gefahr



 GEFAHR	
	Art und Quelle der Gefahr Erläuterung zur Art und Quelle der Gefahr <input type="checkbox"/> Maßnahmen zur Abwendung der Gefahr

Signalwort Warnung

 WARNUNG

	<p>Art und Quelle der Gefahr</p> <p>Erläuterung zur Art und Quelle der Gefahr</p> <p><input type="checkbox"/> Maßnahmen zur Abwendung der Gefahr</p>
-----------------------------------------------------------------------------------	-------------------------------------------------------------------------------------------------------------------------------------------------------------

Signalwort Vorsicht

 VORSICHT	
	<p>Art und Quelle der Gefahr</p> <p>Erläuterung zur Art und Quelle der Gefahr</p> <p><input type="checkbox"/> Maßnahmen zur Abwendung der Gefahr</p>

Signalwort Hinweis

HINWEIS	
	<p>Hinweis zu einer möglichen schädlichen Situation</p> <p>Erläuterungen zu der möglicherweise schädlichen Situation und wie diese gemieden werden kann.</p>

Mögliche Symbole in der Betriebsanleitung

Die möglichen Symbole in der Betriebsanleitung teilen sich auf die Kategorien Warn-, Gebots- und Verbotssymbole auf. Warnsymbole warnen vor Gefahrenstellen, Risiken und Hindernissen. Gebotssymbole dienen der Unfallverhütung am Arbeitsplatz. Verbotssymbole tragen zu mehr Sicherheit bei.

		
Allgemeines Gebotssymbol	Allgemeines Warnsymbol	Allgemeines Verbotssymbol

Warnsymbole in der Betriebsanleitung

		
Warnung vor schwebender Last	Warnung vor heißer Oberfläche	Warnung vor Quetschgefahr
		
Schutzbrille tragen	Sicherheitsschuhe tragen	Schutzhandschuhe tragen

Verbotssymbole in der Betriebsanleitung

		
Betreten der Fläche verboten	Zutritt für unbefugte Verboten	Verbot für Personen mit Herzschrittmacher

Darstellung von Abbildungen

Abbildungen werden mit einer Bildunterschrift versehen. Sind Bezugslinien in der Abbildung vorhanden, werden diese Verweise in einer Legende in Tabellenform unterhalb des Bildes erläutert. Für die Verweise verwendet man Positionsziffern oder –buchstaben.



1	Sensor	3	Micro USB Anschluss
2	Start/Stopp Taste	4	Batteriestatus LEDs

Darstellung von Voraussetzungen

Sind für das Ausführen einer Tätigkeit an der Maschine bestimmte Voraussetzungen zwingend, werden diese im Text mit einer Checkbox gekennzeichnet und im **Fettdruck** dargestellt.

Beispiel für die Darstellung von Voraussetzungen:

[] Die Kaffeemaschine ist aufgestellt und angeschlossen

[] Die Kaffeemaschine ist ausgeschaltet

Darstellung von Handlungsschritten

In fester Abfolge

Handlungsanweisungen in fester Reihenfolge werden mit einer laufenden Nummerierung versehen. Die Reihenfolge der Arbeitsschritte ist unbedingt einzuhalten.

Beispiel für eine Handlungsanweisung mit fester Reihenfolge:

1. Entnehmen Sie den Wassertank (A) aus der Kaffeemaschine.
2. Befüllen Sie den Wassertank mit Wasser.
3. Setzen Sie den Wassertank wieder in das Gerät ein.

In keiner festen Abfolge

Handlungsanweisungen in keiner festgelegten Reihenfolge werden mit dem Aufzählungszeichen Punkt versehen.

Beispiel für eine Handlungsanweisung ohne feste Reihenfolge:

- Reinigen Sie das Gerät von außen mit einem weichen, feuchten Tuch und einem handelsüblichen Geschirrspülmittel.
- Spülen Sie die Tropfschale und den Kaffeepad-Behälter mit einem weichen, feuchten Tuch und einem handelsüblichen Geschirrspülmittel.

Darstellung von Ergebnissen

Bei vielen Tätigkeiten ist es notwendig die Arbeitsschritte mit Zwischenresultate und Endresultate auszuführen.

Zwischenresultate stellen Abläufe da, die nicht vom Nutzer ausgeführt werden und sind mit einem Pfeil -> gekennzeichnet.

Endresultate zeigen das Ende der Handlung an und sind mit einem Doppelpfeil => gekennzeichnet.

Beispiel für eine Handlungsanweisung mit Ergebnissen:

1. Schalten Sie die Kaffeemaschine am Hauptschalter (1) ein.

➤ Die Kaffeemaschine wärmt auf, solange der Hauptschalter blinkt. Leuchtet der Hauptschalter dauerhaft, ist die Kaffeemaschine einsatzbereit.

2. Stellen Sie ein Gefäß unter den Auslauf
3. Drücken Sie den Hauptschalter (1) erneut.

☞ Der Kaffee wird zubereitet. Die Kaffeeausgabe endet automatisch.

Weitere Hinweise

WEROCK Technologies GmbH wird in dieser Betriebsanleitung ebenfalls verkürzt als „WEROCK“ bezeichnet.

Diese Betriebsanleitung liegt nur in digitaler Form vor aus Gründen der Bedienbarkeit und des Umweltschutzes. Sollten Sie zwingend eine gedruckte Anleitung benötigen können Sie diese gerne bei uns in gewünschter Stückzahl kostenfrei anfordern. Bitte bedenken Sie hierbei, dass eine gedruckte Anleitung keine Suchfunktion beinhaltet und keine interaktiven Funktionen bietet. Gleichzeitig erfolgt keine automatische Aktualisierung und Erweiterung des Handbuchs.

REACH-Konformitätserklärung

WEROCK Technologies GmbH ist ein Hersteller von elektronischer Hardware. Wir gelten daher als "nachgeschalteter Anwender", soweit es das REACH-Dokument betrifft. WEROCK Technologies GmbH ist daher nicht verpflichtet, sich bei der Europäischen Agentur für Chemikalien „ECHA“ zu registrieren.

Die von WEROCK Technologies GmbH verkauften Produkte sind „Erzeugnisse“ im Sinne von REACH (Artikel 3 Definitionen). Darüber hinaus dürfen die gelieferten Erzeugnisse unter normalen und vernünftigerweise vorhersehbaren Anwendungsumständen keine Stoffe freisetzen. Dafür ist die WEROCK Technologies GmbH weder zur Registrierung noch zur Erstellung von Sicherheitsdatenblättern verpflichtet.

Um unseren Kunden die kontinuierliche Versorgung mit zuverlässigen und sicheren Produkten zu gewährleisten, stellen wir sicher, dass unsere Lieferanten alle Anforderungen bezüglich chemischer Substanzen und aufbereiteter Materialien erfüllen.

Grundlegende Sicherheitshinweise

Sorgfaltspflicht des Betreibers

Bitte lesen Sie diese Sicherheitshinweise aufmerksam. Lesen Sie dieses Handbuch bevor Sie das Produkt verwenden. Die Bedienung der Produkte hängt von Ihrem Lesen und Befolgen der Informationen in diesem Handbuch ab. Überprüfen Sie Ihre Arbeit, bevor Sie anfangen das Gerät zu benutzen.

Behalten Sie dieses Handbuch zur späteren Referenz, es ist Bestandteil des Produkts. Alle Warnungen und Hinweise am Produkt sind zu beachten. Wenn ein ernstes Problem bei der Verwendung dieses Produkts auftritt hören Sie **sofort** auf es zu benutzen.

Allgemeine Betriebssicherheit



Allgemeine Hinweise zum Anschluss des Produkts an Stromkreise

- Verbinden Sie das Produkt ausschließlich zu geerdeten und geschützten Stromkreisen.
- Verbinden Sie **niemals** das Produkt zu einem Dimmer oder Rheostat.
- Trennen Sie **niemals** die Stromversorgung in dem Sie am Stromkabel selber ziehen oder zerren.
- Keine Verbindungen herstellen, solange die Stromversorgung eingeschaltet ist. Empfindliche elektronische Bauteile können durch plötzliche Überspannungen beschädigt werden.
- Stellen Sie sicher, dass die Stromspannung Ihrer Stromquelle korrekt ist bevor Sie das Produkt an die Steckdose anschließen
- Positionieren Sie das Stromkabel so, dass niemand darüber stolpern kann. Platzieren Sie nichts über das Stromkabel.
- Wenn das Produkt für eine lange Zeit nicht benutzt wird, trennen Sie das Produkt von der Spannungsversorgung um es vor Spannungsspitzen zu schützen





Allgemeine Hinweise zum energieeffizienten Benutzen des Produkts

Sparen Sie Energie, in dem Sie folgende Punkte befolgen:

- Beenden von Programmen und Datenverbinden, welche nicht gebraucht werden
- Reduzieren Sie die Displayhelligkeit und die Lautstärke der Lautsprecher
- Schalten Sie unnötige Sounds wie z.B. den Ton des Touchscreens aus
- Trennen Sie das Netzteil vom Strom, wenn Sie das Ladegerät nicht brauchen
- Trennen Sie nicht benötigte Zusatzgeräte von Ihrem Produkt

Grundlegende Hinweise und Schutzmaßnahmen

HINWEIS	
	<p>Permanente Sonneneinstrahlung</p> <p>Eine permanente Sonneneinstrahlung des Displays kann zu Überhitzung führen und die Funktionsweise des Produkts beeinträchtigen. Beachten Sie unbedingt die Betriebstemperatur in den technischen Daten.</p>

HINWEIS	
	<p>Explosive oder brennende Umgebung</p> <p>Sie sollten es vermeiden, das Produkt in der Nähe einer explosiven oder brennenden Umgebung zu platzieren. Wenn das Produkt zu nah an eine explosive oder brennende Umgebung platziert wird, kann das Gerät überhitzen und Fehlfunktionen können entstehen.</p>

HINWEIS	
	<p>Permanente Sonneneinstrahlung</p> <p>Eine permanente Sonneneinstrahlung des Displays kann zu Überhitzung führen und die Funktionsweise des Produkts beeinträchtigen. Beachten Sie unbedingt die Betriebstemperatur in den technischen Daten.</p>

 VORSICHT

	<p>Verletzungsrisiko bei Überkopfmontage</p>
	<p>Wenn das Produkt über einem Arbeitsbereich von Personen montiert wird, kann die Halterung versagen.</p> <ul style="list-style-type: none"> • Verwenden Sie ein zusätzliches Sicherungsseil um das Produkt bei Versagen der Halterung zu sichern.

 **VORSICHT**

	<p>Kurzschlussgefahr durch defekte Kabel</p>
	<p>Defekte Kabel können zu Kurzschlüssen und Bränden führen.</p> <ul style="list-style-type: none"> • Überprüfen Sie vor Verwendung von stromführenden Kabeln, dass diese nicht beschädigt sind.

 **WARNUNG**

	<p>Lebensgefahr durch beschädigten Akku</p>
	<p>Wenn das Gehäuse sich „aufblähen“ sollte ist der Akku defekt. Der Akku könnte anfangen zu brennen oder explodieren.</p> <ul style="list-style-type: none"> • Hören Sie sofort auf das Gerät zu benutzen. • Entfernen Sie den Akku aus dem Gerät und entsorgen diesen bei einer Rücknahmestelle. • Bringen Sie auf garkeinen Fall den Akku mit Wasser in Verbindung. Lithium reagiert mit Wasser und erhöht eine Explosionsgefahr. Ein sicherer Transport ist beispielsweise in einer mit Sand gefüllt Box möglich.

Produktspezifische Gefahren

HINWEIS

	<p>Beschädigung des Touchscreens durch scharfe Gegenstände</p>
	<p>Der Touchscreen des Produkts kann durch die Verwendung von scharfen Gegenständen (z.B. Schraubendreher, Messer, Scheren oder anderes Werkzeug) beschädigt werden. Der Touchscreen des Produkts ist nur zur Bedienung mit Finger oder speziellen Bedienhilfen geeignet.</p>

 **VORSICHT**

	<p>Verletzungsgefahr durch Glas- und Metallsplitter</p> <p>Durch verbiegen oder verdrehen könnte das Glas des Displays, Platine oder Mechanik zerbrechen. Sollte das Glas gebrochen sein, versuchen Sie keinesfalls Glasteile des Produkts zu berühren oder vom Produkt zu entfernen.</p> <ul style="list-style-type: none"> • Vermeiden Sie die Bedienung des Produkts mit ungeeigneten Bedienstiften. • Verbiegen Sie nicht das Gerät. • Benutzen Sie das Produkt erst wieder, wenn es durch qualifiziertes Fachpersonal gewechselt wurde.
-----------------------------------------------------------------------------------	--------------------------------------------------------------------------------------------------------------------------------------------------------------------------------------------------------------------------------------------------------------------------------------------------------------------------------------------------------------------------------------------------------------------------------------------------------------------------------------------------------------------------------------------------------------------------------------

Bestimmungsgemäße Verwendung

Bitte verwenden Sie dieses Gerät nur, wie es vorgesehen ist. Unsere Geräte werden wartungsfrei bzw. wartungsarm konzipiert, so dass in der Regel kein Eingriff durch den Endbenutzer erfolgen muss. Bitte beachten Sie auch die in den technischen Daten angegebenen Betriebs- und Lagertemperaturen.

Das Gerät ist ein handgeführtes elektrisches Betriebsmittel und zur mobilen Erfassung, Verarbeitung und/oder Funkübertragung von Daten. Die zulässigen Betriebsdaten des eingesetzten Geräts sind zu beachten.

Das Gerät ist nicht für den Gebrauch im privaten Haushalt bestimmt.

Jede andere Verwendung gilt als nicht bestimmungsgemäß und kann zu Personen- und Sachschäden führen.

Gewährleistung

Gewährleistungszeitraum: 12 Monate

WEROCK sichert dem Käufer zu, dass alle Produkte frei von Material- und Verarbeitungsfehlern sind für den oben angegebenen Zeitraum ab Rechnungsdatum.

Gewährleistungsanspruch

Es bestehen Gewährleistungsrechte. Ein Gewährleistungsanspruch kann nur hinsichtlich der Beschaffenheiten der Ware entstehen, zumutbare Abweichungen in den ästhetischen Eigenschaften der Ware unterfallen nicht dem Gewährleistungsanspruch. Im Falle eines Mangels leistet die WEROCK nach eigener Wahl die Nacherfüllung in Form der Mangelbeseitigung oder der Neulieferung. Dabei geht die Gefahr des zufälligen Untergangs oder Verschlechterung der Sache bereits mit Übergabe an die zum Transport bestimmte Person über.

Rechte bei unwesentlichem Mangel

Beim Vorliegen eines nur unwesentlichen Mangels steht dem Kunden unter Ausschluss des Rücktrittsrechts lediglich das Recht zur angemessenen Minderung des Kaufpreises zu.

Schadensersatz für Mängel

Für Schäden, die auf eine unsachgemäße Behandlung oder Verwendung der Ware zurückzuführen sind, wird keine Gewähr geleistet. Schadensersatz für Mängel an der Ware leistet WEROCK nur im Falle von Vorsatz oder grober Fahrlässigkeit durch WEROCK. Dieser Ausschluss betrifft nicht die Haftung für Schäden aus der Verletzung des Lebens, des Körpers oder der Gesundheit. Auch die Vorschriften des Produkthaftungsgesetzes bleiben vom Haftungsausschluss unberührt.

Rügeobliegenheit

Kunden müssen offensichtliche Mängel unverzüglich in Textform anzeigen; andernfalls ist die Geltendmachung des Gewährleistungsanspruchs ausgeschlossen. Zur Fristwahrung genügt die rechtzeitige Absendung. Den Kunden trifft die volle Beweislast für sämtliche Anspruchsvoraussetzungen, insbesondere für den Mangel selbst, für den Zeitpunkt der Feststellung des Mangels und für die Rechtzeitigkeit der Mängelrüge.

Verjährung

Für gebrauchte Waren ist die Gewährleistung ausgeschlossen und für Neuwaren beträgt diese 1 Jahr. Falls WEROCK den Gewährleistungszeitraum freiwillig erweitert, ist dies am Anfang dieses Kapitels angegeben. Der oben angegeben Zeitraum bezieht sich auf den gesamten Zeitraum. Ausgenommen hiervon ist der Rückgriffsanspruch nach § 478 BGB. Die Verkürzung der Verjährung schließt ausdrücklich nicht die Haftung für Schaden aus der Verletzung des Lebens, des Körpers oder der Gesundheit oder im Falle von Vorsatz oder grober Fahrlässigkeit aus. Auch die Vorschriften des Produkthaftungsgesetzes bleiben hiervon unberührt.

Sach- und umweltgerechte Entsorgung



Dieses Produkt ist ein gehört nicht in den Hausmüll, sondern muss über die offiziellen Entsorgungsstellen entsorgt werden.

Sollte das Produkt einen integrierten Akku beinhalten, muss dieser vor Entsorgung aus dem Gerät entfernt werden. Die Batterie muss im gesonderten Batterierecycling entsorgt werden. Das restliche Produkt ist über den Elektroschrott zu entsorgen.

Statt das Produkt zu entsorgen können Sie uns dies auch kostenfrei zum Recycling und zur Aufarbeitung einschicken. Ob das Gerät noch funktionsfähig ist spielt für WEROCK hierbei keine Rolle. Dies ist nicht nur gut für die Umwelt, sondern hilft uns auch unsere Produkte noch weiter zu verbessern.

Wir nehmen Teil am System „Stiftung elektronik-altgeräte-register“ unter der Registrierungsnummer DE95468698. Unsere Batterie Melderegisternummer ist 21010619.

Entsorgungsstellen

Bitte treten Sie mit Ihrem örtlichen Entsorgungsunternehmen in Kontakt zur fachgerechten Entsorgung. Fragen Sie gegebenenfalls in Ihrem örtlichen Rathaus nach. Eine (nichtoffizielle) Übersicht der kommunalen Rückgabestellen in Deutschland finden Sie hier: <https://www.elektroschrott.de/wertstoffhoefe/>

Eine Übersicht von Rücknahmestellen aus dem take-e-back System finden Sie hier: <https://www.take-e-back.de/Verbraucher-Ruecknahmestellen-finden>

Gerätebatterien und Akkus können überall, wo sie verkauft werden, unentgeltlich wieder zurückgegeben werden – unabhängig davon, wo sie gekauft wurden und unabhängig von Marke und Typ. Auch wenn Sie die Energieträger bei den Sammelstellen der Kommunen (z. B. Recyclinghöfe) oder an mobilen Schadstoffsammelstellen abliefern, entstehen Ihnen selbstverständlich keinerlei Kosten. Nach § 11 BattG haben Besitzer von Altbatterien diese einer vom unsortierten Siedlungsabfall getrennten Erfassung zuzuführen. Geräte-Alt-Batterien werden ausschließlich über Sammelstellen, die dem Gemeinsamen Rücknahmesystem oder einem herstellereigenen Rücknahmesystem angeschlossen sind, erfasst.

In Deutschland gibt es derzeit über 200.000 Rücknahmestellen. Gerne können Sie auch die Batterien zu WEROCK Technologies zurücksenden. Im Sinne der Nachhaltigkeit empfehlen wir Ihnen jedoch die nächste Sammelstelle.

Weitere Informationen erhalten Sie unter <http://www.grs-batterien.de/start.html> sowie bei GRS Hotline unter

01806 - 80 50 30 (20 Cent/Anruf aus dem dt. Festnetz der Deutschen Telekom AG, abweichende Preise aus den Mobilfunknetzen und aus dem Ausland möglich.)

Information gemäß § 4 Absatz 4 Elektrogesetz

Folgende Batterien bzw. Akkumulatoren sind in diesem Elektrogerät enthalten

Batterietyp	Chemisches System
Akku in Plastikgehäuse	Lithium-Ionen-Akku

Angaben zur sicheren Entnahme der Batterien oder der Akkumulatoren



1. Vergewissern sie sich, ob die Batterie ganz entleert ist.
2. Entriegeln Sie die den Verriegelungsmechanismus. Schieben Sie zuerst den Schieber in Richtung des Symbols mit einem geöffneten Schloss.

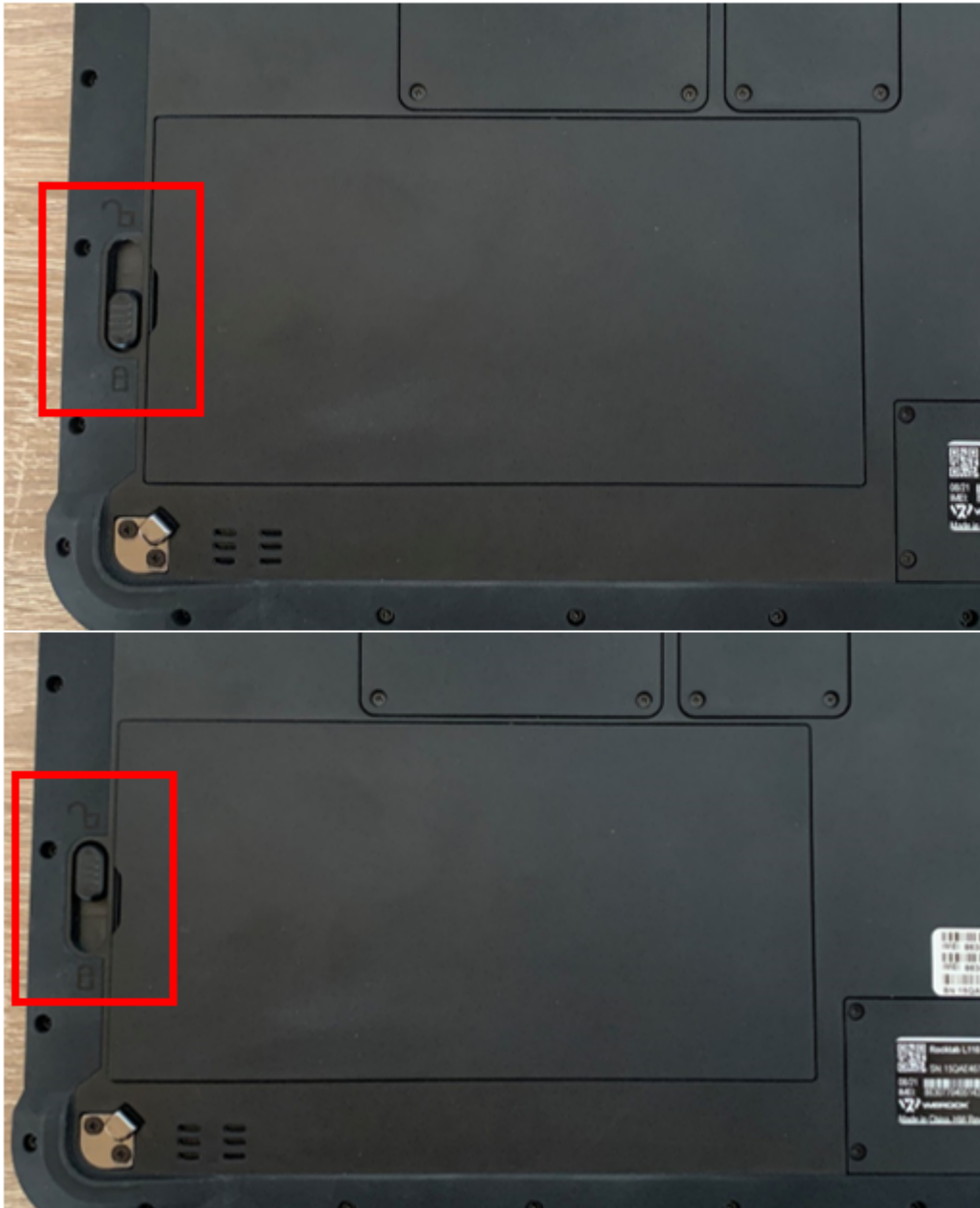

3. Sobald der Schieber den Akku entriegelt hat, heben Sie den Akku vorsichtig aus dem Akkufach



4. Die Batterie bzw. der Akkumulator und das Gerät können jetzt getrennt entsorgt werden.

Erste Schritte

In diesem Kapitel erfahren Sie Schritt für Schritt, wie Sie Ihr Rocktab L110 in Betrieb nehmen.

Einführung

Herzlichen Glückwunsch zum Kauf eines Rocktab L110, Sie haben sich dafür entschieden einen Schritt Richtung Green IT zu machen. Alle durch Transport und Produktion entstandenen Treibhausgasemissionen haben wir bereits großzügig kompensiert, so dass Sie nun ein klimaneutrales Gerät in den Händen halten.

Das Rocktab L110 ist ein robuster 10,1" Tablet Computer mit Android 9 oder Windows 10. Für den rauen Outdoorereinsatz ist es nach Militärstandards robust gebaut. Es hält Stürze auf den Boden aus und ist wasserdicht, denn es ist nach IP65 Standard vor Umwelteinflüssen geschützt.

- Robustes 10,1" Industrietablet für den professionellen Einsatz
- Kratzfestes, ultrahelles Display für Outdoorarbeiten
- Wechselbarer 37 Wh Akku für bis zu 10 Stunden Laufzeit
- Ideal für raue Umgebungen da Wasser- und Staabdicht
- Schock-, Vibrations- und Sturz-Resistenz nach Militärstandard
- 10-Punkt Multi-Touchscreen, auch mit Handschuhen und bei Regen bedienbar
- Leistungsstarke Prozessoroptionen von Intel® und Qualcomm®
- Volle Produktivität – wahlweise mit Windows 10 oder mit Android 9
- Optional inklusive Google Mobile Dienste (GMD)
- USB 2.0 und USB Typ C Anschluss
- Integriertes GPS zur Positionsbestimmung
- Immer verbunden mit Dual-Band WLAN 802.11 a/b/g/n/ac, 4G LTE- Highspeed-Internetanbindung, Bluetooth 4.2
- Hochauflösende Kameras für gestochen scharfe Bilder
- Micro SD Kartenslot
- TPM 2.0 integriert – Hardwareseitiger Manipulationsschutz (Windows Versionen)
- Optional inklusive NFC, RFID, 2D Barcodescanner, Fingerabdrucksensor
- Dockingstationen und weiteres Zubehör erhältlich

Auspacken

Überprüfen Sie direkt beim auspacken, ob Ihr Produkt die folgenden Teile enthält:

- Rocktab L110
- Kabel
- Netzteil
- Handschlaufe
- Schnellstartanleitung / Garantiekarte



Eventuelle technische Individualanpassungen aufgrund von Kundenanforderungen finden in diesem Handbuch keine Anwendung. WEROCK stellt dem Kunde gegebenenfalls weitere Bedienhinweise zur Verfügung.

Bedienungs- und Anzeigelemente



Erste Inbetriebnahme

Vor der erstmaligen Inbetriebnahme und Verwendung des Produkts im Alltag lesen Sie die folgenden Anweisungen. Dieses Kapitel gibt Aufschluss über die korrekte Montage, Anschluss und Verwendung des Produkts.

Hinweis: Gegenstände, die nicht in im Lieferumfang aufgeführt sind, werden separat verkauft.

HINWEIS	
	<p>Beschädigung des Displays</p> <p>Platzieren Sie keine schweren Objekte auf dem Computer, dies könnte das Display beschädigen.</p>

Hinweis: Bevor Sie das Produkt mit einer Steckdose verbinden, stellen Sie sicher, dass das Stromkabel nicht gedrückt oder beschädigt ist. Stellen Sie ebenfalls sicher, dass der Stromausgang innerhalb des Spannungsbereichs des Produkts liegt.

Verbindung zum Stromnetz

Sobald das Produkt montiert ist, verbinden Sie das Produkt mit dem mitgelieferten Netzteil mit einer Steckdose. Stellen Sie sicher, dass das Kabel fest im Produkt steckt. Der Ladevorgang wird durch eine LED auf der Vorderseite des Produkts signalisiert.

1. Verbinden Sie das Wechselstrom Anschlusskabel mit dem Netzteil
2. Öffnen Sie die Klappe zum DC-Anschluss des Laptops und stecken Sie den Gleichspannungsanschluss-Stecker in die Buchse
3. Verbinden Sie das Netzteil mit einer Steckdose

SIM-Karte einlegen

SIM-Karte einlegen

Der Slot für die SIM-Karte befindet sich unterhalb des Akkus. Das Tablet unterstützt SIM-Karten mit dem Formfaktor „Micro SIM“.

Um die SIM-Karte einzulegen gehen Sie wie folgt vor:

1. Stellen Sie sicher, dass das Gerät ausgeschaltet ist.
2. Entriegeln Sie die den Verriegelungsmechanismus. Schieben Sie zuerst den Schieber in Richtung des Symbols mit einem geöffneten Schloss.

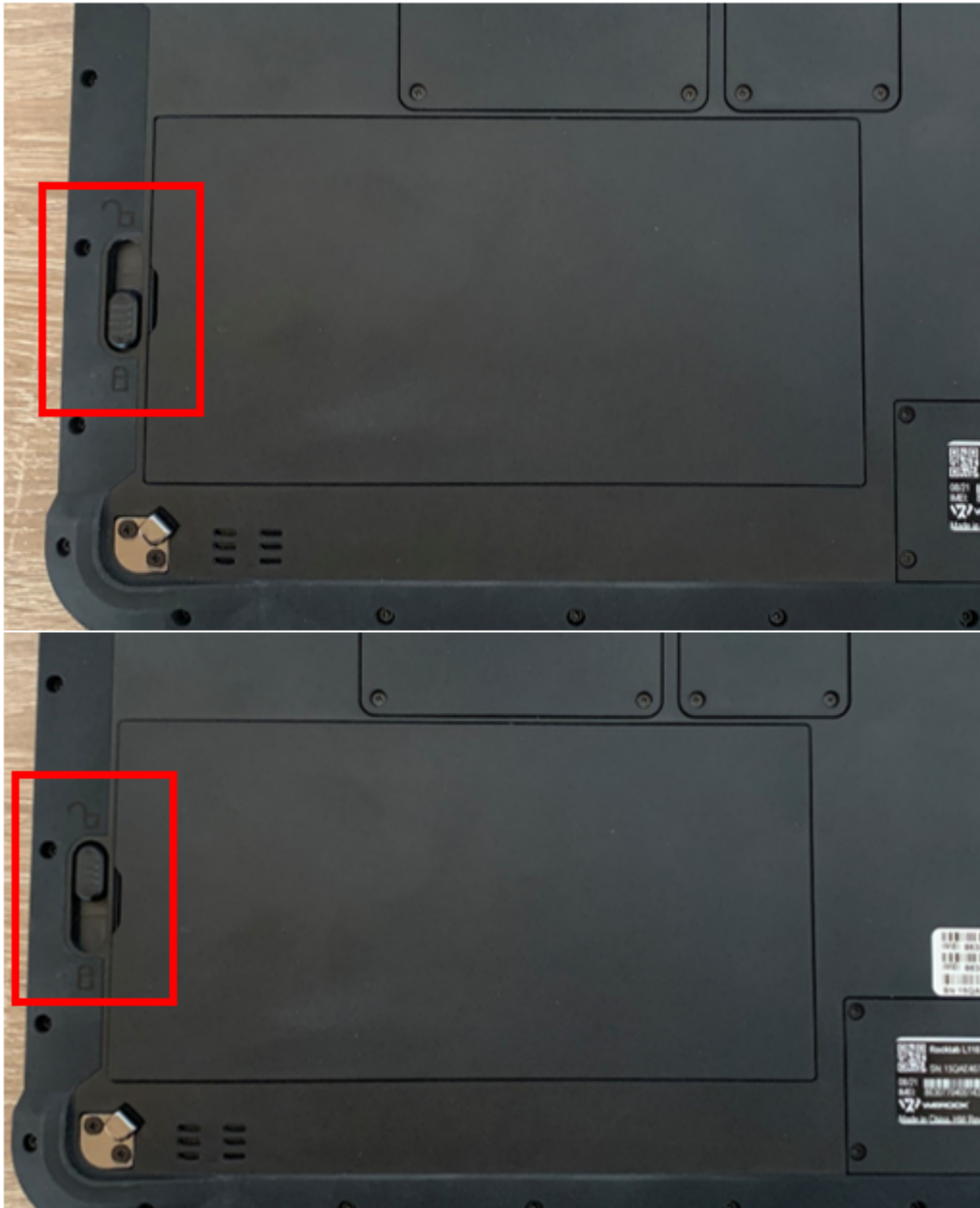

3. Sobald der Schieber den Akku entriegelt hat, heben Sie den Akku vorsichtig aus dem Akkufach

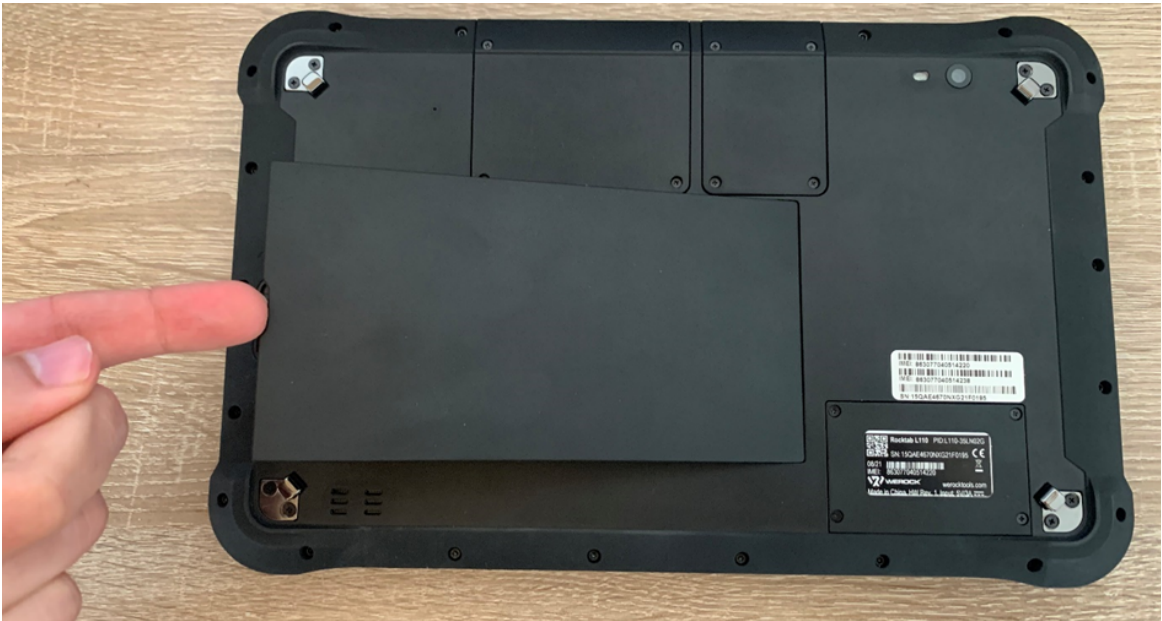

4. Neben den Batteriekontakten finden Sie zwei Steckplätze vor. Der obere Steckplatz ist für die SIM-Karte vorgesehen, der untere Steckplatz für eine Micro SD-Karte.

Windows Version: Schieben Sie die Micro SIM-Karte mit der abgeknickten Ecke nach vorne und den Kontakten in Richtung des Tablets in den Steckplatz, bis diese mit einem hörbaren Klick einrastet.

Android Version: Schieben Sie die Micro SIM-Karte mit der abgeknickten Ecke nach hinten und den Kontakten in Richtung des Tablets in den Steckplatz, bis diese mit einem hörbaren Klick einrastet.

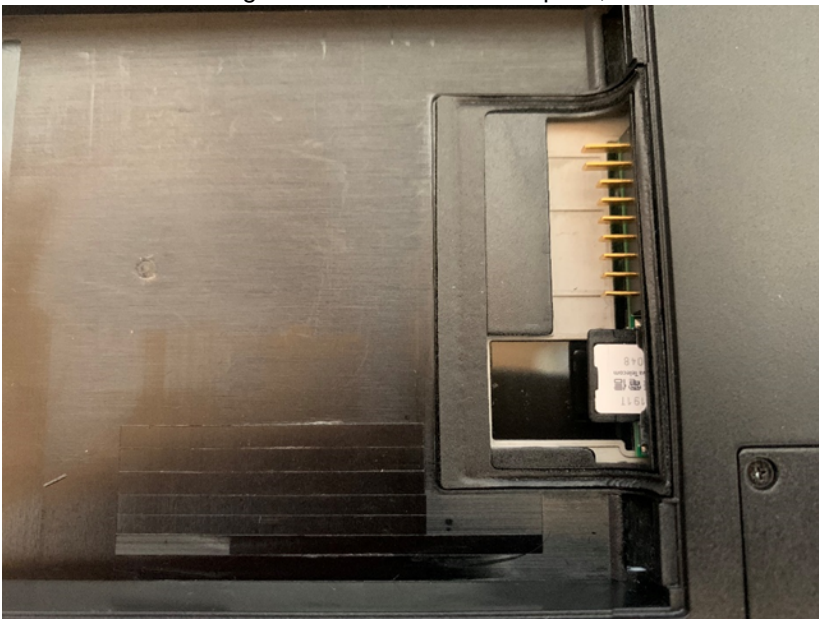



5. Legen Sie anschließend den Akku wieder ein und verriegeln ihn.

Zur Einrichtung der Karte in Windows beachten Sie die offizielle Anleitung von Microsoft:

<https://support.microsoft.com/de-de/windows/mobilfunkeinstellungen-in-windows-905568ff-7f31-3013-efc7-3f396ac92cd7>

Akku wechseln

Um den Akku zu wechseln gehen Sie wie folgt vor:

1. Stellen Sie sicher, dass das Gerät ausgeschaltet ist.
2. Entriegeln Sie die den Verriegelungsmechanismus. Schieben Sie zuerst den Schieber in Richtung des Symbols mit einem geöffneten Schloss.

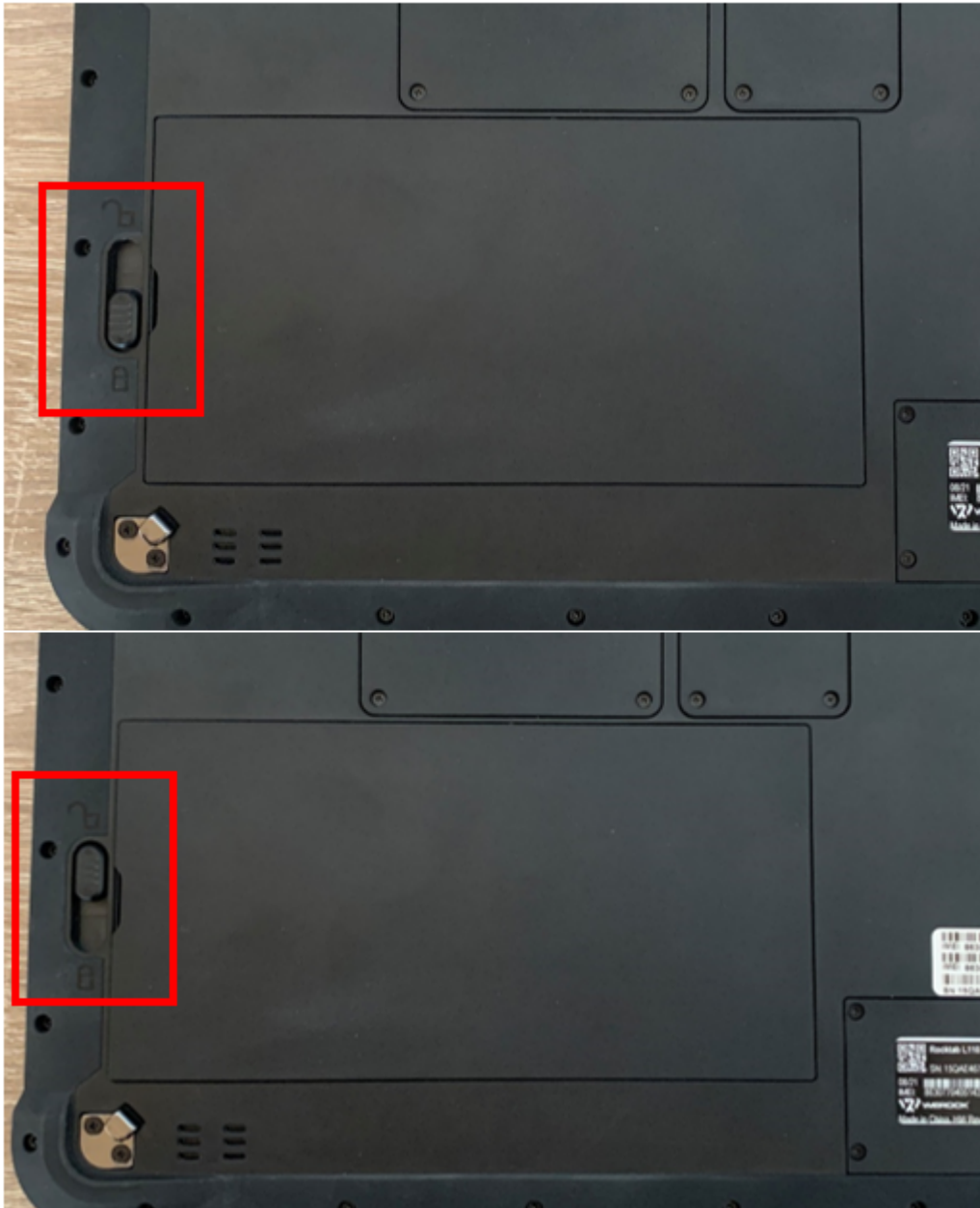

3. Sobald der Schieber den Akku entriegelt hat, heben Sie den Akku vorsichtig aus dem Akkufach



4. Legen Sie anschließend den Akku wieder ein und verriegeln ihn.

Zur Herstellung einer Internetkonnektivität müssen Sie möglicherweise erstmals noch die Zugangsinformationen („Access Point Name“ (APN) oder Zugangspunkt Ihres Providers hinterlegen). Wie die Einstellungen korrekt sind, unterscheidet sich je nach Mobilfunkanbieter. Die Informationen erhalten Sie ebenfalls von diesem.

Für die manuelle Konfiguration der APN gehen Sie wie folgt vor:



1. Öffnen Sie zunächst die Einstellungen auf Ihrem Android-Smartphone.
2. Wählen Sie an dieser Stelle anschließend den Eintrag „Netzwerk & Internet“ aus und klicken dann auf „Mobilfunknetz“.
3. Scrollen Sie ganz nach unten und öffnen Sie den Reiter „Erweitert“ .
4. Klicken Sie schließlich auf "Zugangspunkte (APNs)", um die Einstellungen vornehmen zu können.
5. Um einen neuen Zugangspunkt zu erstellen, tippen Sie auf das Drei-Punkte-Symbol, welches sich oben rechts auf dem Bildschirm befindet.
6. Hier geben Sie nun die erforderlichen Daten ein. Wie die Einstellungen zu treffen sind, erfahren Sie von Ihrem Mobilfunkanbieter.
7. Stellen Sie schlussendlich sicher, dass die Funktion „Mobile Daten“ aktiviert ist, und der „Flugmodus“ deaktiviert ist. Diese Einstellungen finden Sie ebenfalls in den Einstellungen unter „Mobilfunknetz“ sowie „Netzwerk & Internet“.

Produkt einschalten

Drücken Sie den Power On/Off Taster auf der Oberseite des Produkts um das Produkt anzuschalten. Sie können das Produkt mit den Windows Power Einstellungen herunterfahren. Tippen Sie auf das Windows- Start-Symbol und wählen Sie herunterfahren aus. Warten Sie bis das Produkt vollständig heruntergefahren ist, bevor Sie das Stromkabel entfernen (falls notwendig).

Produkt ausschalten

Es ist wichtig, dass Sie das Tablet ordnungsgemäß auszuschalten um den Verlust von Daten zu vermeiden. Um das Notebook herunterzufahren gehen Sie wie folgt vor:

1. Klicken Sie zuerst auf das Windows-Symbol  unten Links
2. Klicken Sie dann auf das Herunterfahren-Symbol 
3. Klicken Sie zuletzt auf Herunterfahren
4. Warten Sie, bis der Computer vollständig heruntergefahren ist und die Power LED aus ist bevor Sie die Stromverbindung trennen.

Windows zum ersten Mal einrichten

In diesem Kapitel wird die Einrichtung von Windows beschrieben, das möglicherweise zum ersten Mal auf dem Produkt installiert wird. Im Zuge von Software-Updates oder aufgrund unterschiedlicher Editionen können einzelne Schritte leicht abweichen.

Einrichten von Windows 10

Führen Sie die folgenden Schritte aus, um den Einrichtungsprozess von Windows abzuschließen.

1. Drücken Sie den Netzschalter, um den Computer einzuschalten.
2. Wählen Sie zunächst Ihr Land/Ihre Region, Ihre bevorzugte App-Sprache, Ihr bevorzugtes Tastaturlayout und Ihre Zeitzone und tippen Sie dann auf **Next**.

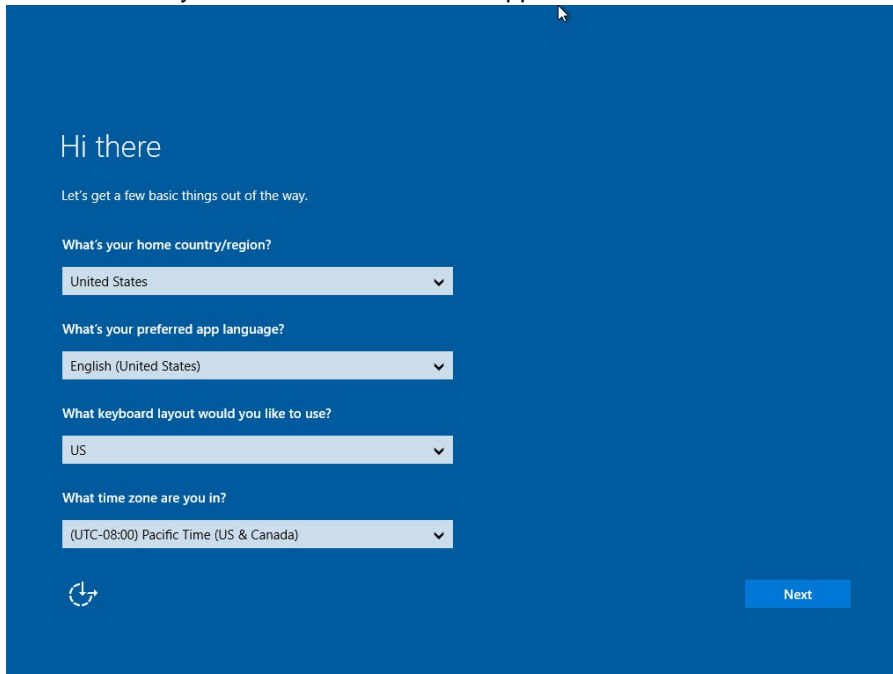

3. Lesen Sie auf dem Bildschirm "**Hier ist das Rechtliche**" die Angaben durch und tippen Sie dann auf **Akzeptieren**.

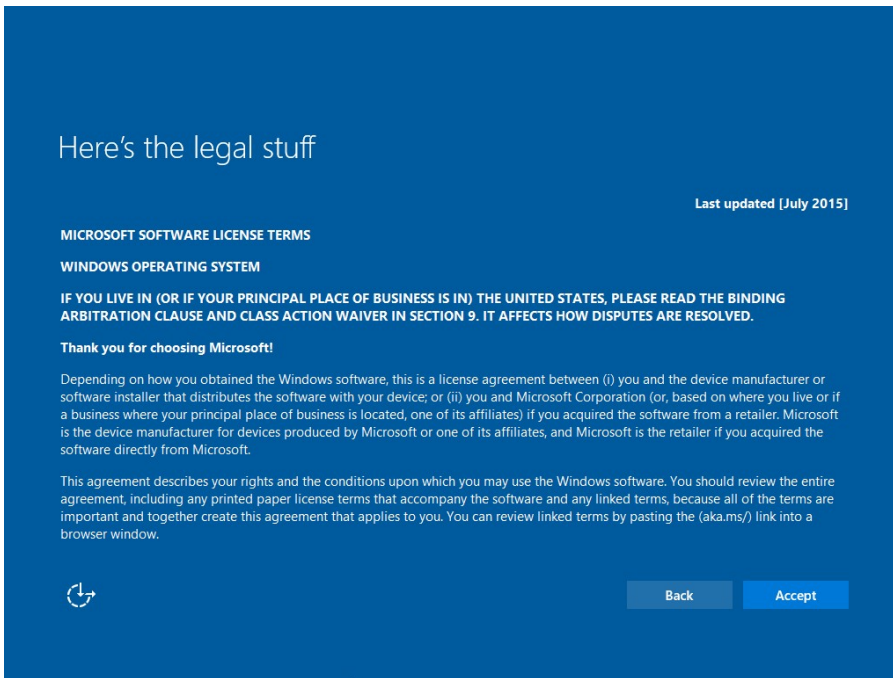

4. Windows versucht dann, eine Verbindung zum Netzwerk herzustellen. Tippen Sie auf **Diesen Schritt überspringen**, um ohne WLAN-Verbindung fortzufahren, da Sie das Netzwerk dann später einrichten können.
5. Klicken Sie im Bildschirm "**Schnell loslegen**" auf **Express-Einstellungen verwenden** für die schnellste Einrichtung. Wenn Sie weitere Informationen wünschen, tippen Sie auf **Mehr erfahren**, oder wenn Sie Ihre eigenen Optionen auswählen möchten, klicken Sie auf **Einstellungen anpassen**.

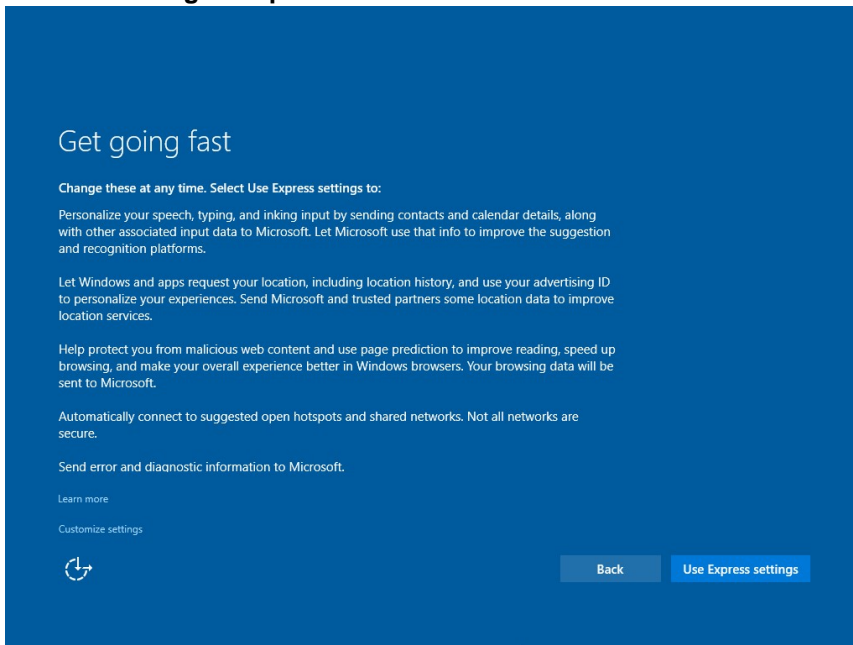

6. Um ein lokales Konto zu erstellen, geben Sie Ihren Benutzernamen, Ihr Kennwort und den Kennworthinweis in die vorgesehenen Felder ein und tippen Sie dann auf **Weiter**.

7. Die anfänglichen Einrichtungsbildschirme sind abgeschlossen, und der Desktop wird angezeigt.
8. Lesen Sie alle Einführungsbildschirme, in denen die Funktionen Ihres Computers beschrieben werden, und tippen Sie auf **Weiter**, wenn Sie jeden Bildschirm abgeschlossen haben. Sie sind nun mit der Ersteinrichtung fertig.

Wartung und Instandhaltung

Hinweise zu Wartungs- und Instandhaltungsarbeiten

Nur erfahrenes Elektronik-Personal sollte das Computergehäuse öffnen. Öffnen Sie das Gehäuse nicht. Es enthält keine Teile, die durch den Benutzer gewartet werden können. Das Öffnen des Gehäuses führt zum Erlöschen der Gewährleistung.

Entfernen Sie immer vollständig das Stromkabel vom Gehäuse, wenn Sie mit der Hardware arbeiten.

Erden Sie sich immer selbst um statische Aufladungen vom Körper zu entfernen bevor Sie die internen Teile berühren. Moderne elektronische Geräte sind sehr sensiv gegenüber elektrischer Aufladung. Als eine Sicherheitsvorkehrung verwenden Sie jederzeit ein Erdungsarmband. Platzieren Sie alle elektronischen Komponenten auf einer statisch-dissipativen Oberfläche oder in einem statisch- geschirmten Beutel, wenn sie nicht im Gehäuse sind.



Trennen Sie das Gerät immer von Ihrer Stromversorgung bevor sie es reinigen. Benutzen Sie keine Säure, Ätzflüssigkeit oder Spraywaschmittel zur Reinigung. Eine gute Option ist es ein feuchtes Tuch zu verwenden.

Technischer Support

Für die aktuellsten Informationen über dieses Produkt (Dokumentation, technische Spezifikationen, Systemanforderungen, Kompatibilitätsinformationen, etc.) besuchen Sie www.werocktools.com

Dieses Handbuch enthält einfache Hilfestellungen zur Fehlerbehebungen, bei vollständigem Defekt oder gravierenden Beschädigungen kontaktieren Sie bitte Ihren Distributor, Vertriebsansprechpartner oder den Kundensupport, falls sie weitere Unterstützung benötigen. Vor einem Anruf halten Sie bitte folgende Informationen bereit:

- Produktseriennummer
- Angeschlossene Peripherie
- Vollständige Problembeschreibung
- Der exakte Wortlaut von Fehlermeldungen

Zusätzlich ist an jedem Arbeitstag kostenloser technischer Support durch unsere Servicemitarbeiter und Entwickler verfügbar. Wir sind jederzeit bereit Ihnen Hilfestellungen für Applikationsanforderungen oder spezifische Informationen zum Betrieb unserer Produkte zu geben. Zögern Sie also nicht, uns anzurufen oder eine E-Mail zu schreiben.

Hilfreiche Ressourcen

Allgemeine Übersichtsseite des WEROCK Supports: <https://www.werocktools.com/support/>

Onlineportal für technischen Support und Reparaturanfragen: <https://www.werocktools.com/de/technischer-support/>

Download von Treibern, Software, Handbücher und weiteren produktbezogenen Dateien: <https://www.werocktools.com/de/support/downloads/>

Serviceadresse

WEROCK Technologies GmbH
Kallhardtstr. 20
75173 Pforzheim
Deutschland

Tel.: +49-7231-4709405-13
Mail EMEA Region: contact.emea@werocktools.com
Mail andere Regionen: contact@werocktools.com
www.werocktools.com

Störungsbeseitigung

Grundlegende Fehlersuche

Der austauschbare Akku wird nicht geladen

- Vergewissern Sie sich, dass der Netzadapter richtig angeschlossen und der herausnehmbare Akku richtig eingesetzt ist.

Auf dem Bildschirm wird nichts angezeigt

- Das Tablet befindet sich möglicherweise im Ruhezustand. Drücken Sie die Einschalttaste, um das Display aufzuwecken.
- Möglicherweise ist die Helligkeit zu niedrig eingestellt. Erhöhen Sie die Helligkeit.

Der Bildschirm wird plötzlich schwarz und die Betriebsanzeige erlischt

- Vergewissern Sie sich, dass der Netzadapter richtig angeschlossen ist.
- Wenn das Gerät im Akkubetrieb läuft, ist der Akku möglicherweise leer. Laden Sie den Akku auf.

Die Qualität des Wireless LAN-Signals ist schlecht

- Das Tablet befindet sich möglicherweise außerhalb der Reichweite. Bewegen Sie das Tablet näher an den Zugangspunkt oder ein anderes Drahtlos-LAN-Gerät, das mit ihm verbunden ist.
- Prüfen Sie, ob es in Ihrer Umgebung Störungen gibt, wie z. B. Mikrowellenherde, schnurlose Telefone. Bewegen Sie das Tablet von Objekten weg, die Störungen verursachen.

Die WLAN-Verbindung bricht ab, obwohl die Reichweite ausreichend ist

- (Windows Version) Überprüfen Sie, ob ein aktualisierter WLAN-Treiber zur Verfügung steht:
<https://downloadcenter.intel.com/download/30542/Windows-10-Wi-Fi-Drivers-for-Intel-Wireless-Adapters>
- Installieren Sie den neuen Treiber und starten Sie das Gerät neu.
- Besteht das System weiterhin gehen Sie wie folgt vor:
 - Öffnen Sie den Gerätemanager. Klicken Sie mit der rechten Maustaste auf Wireless-AC 7625 und dann auf Eigenschaften.

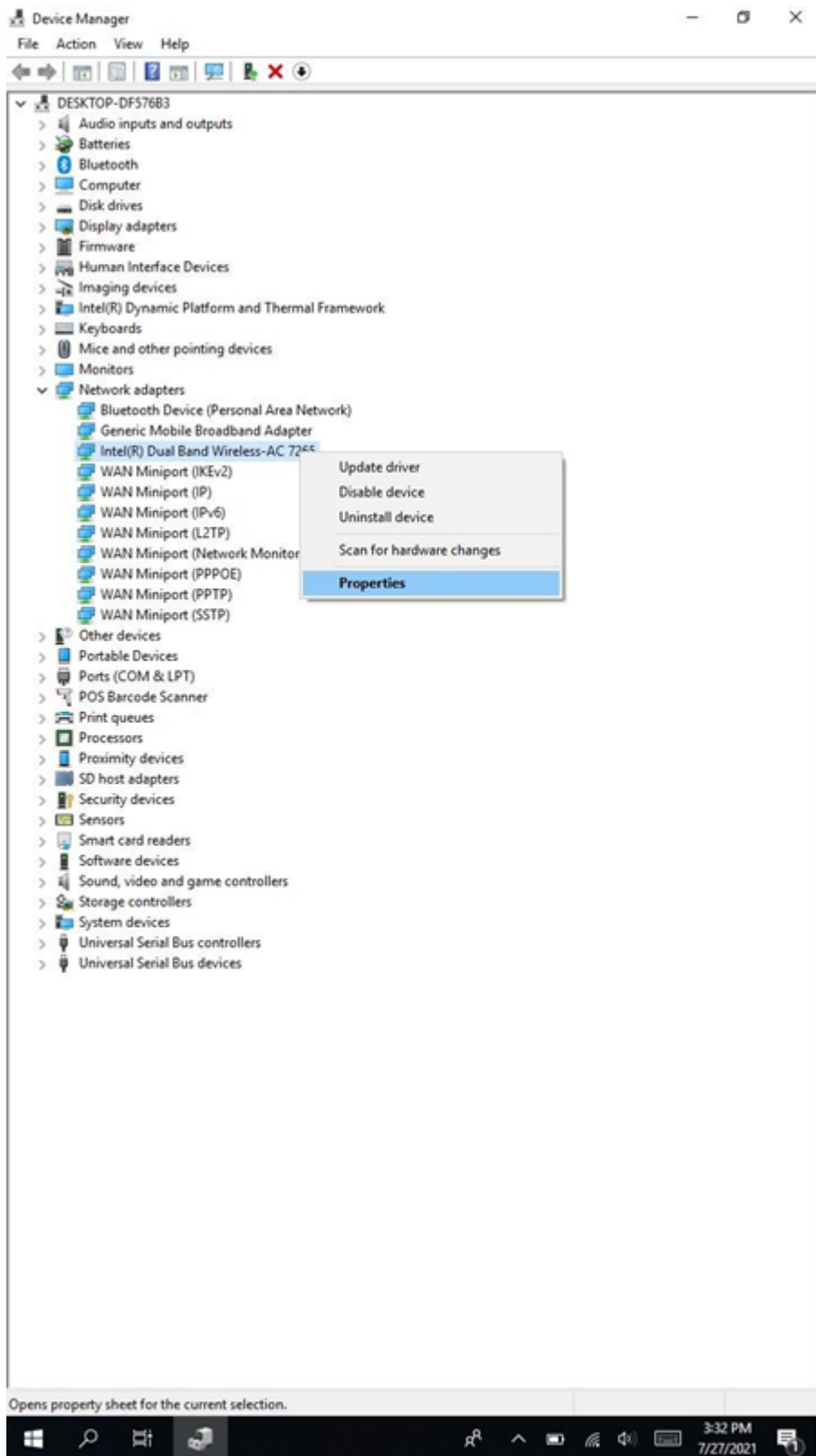

- Klicken Sie auf "Erweitert" und dann auf "Kanalbreite für 2,4 GHz". Stellen Sie den Wert auf nur 20 MHz ein.

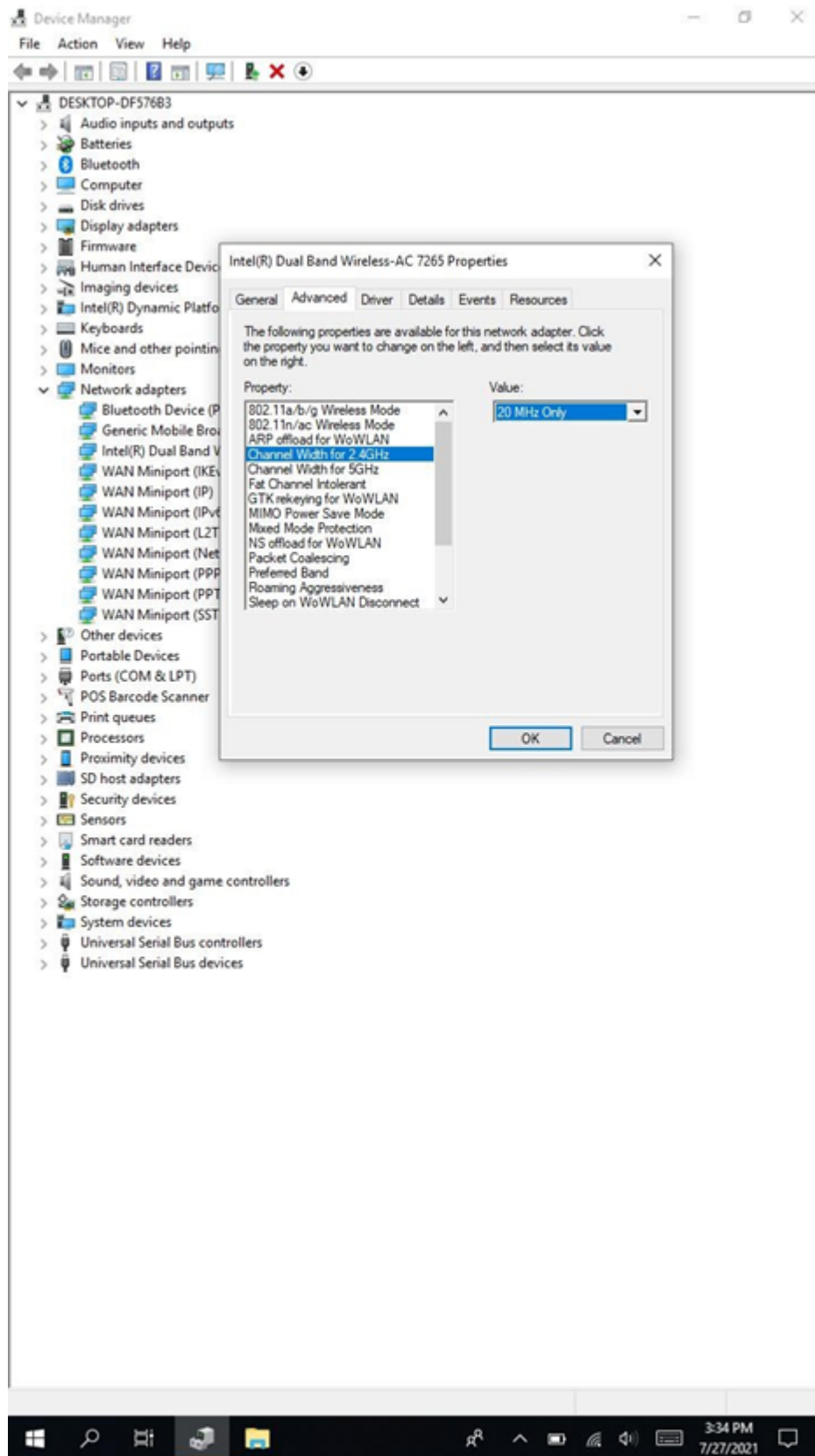

- Klicken Sie auf "Kanalbreite für 5 GHz". Stellen Sie den Wert auf nur 20 MHz ein.

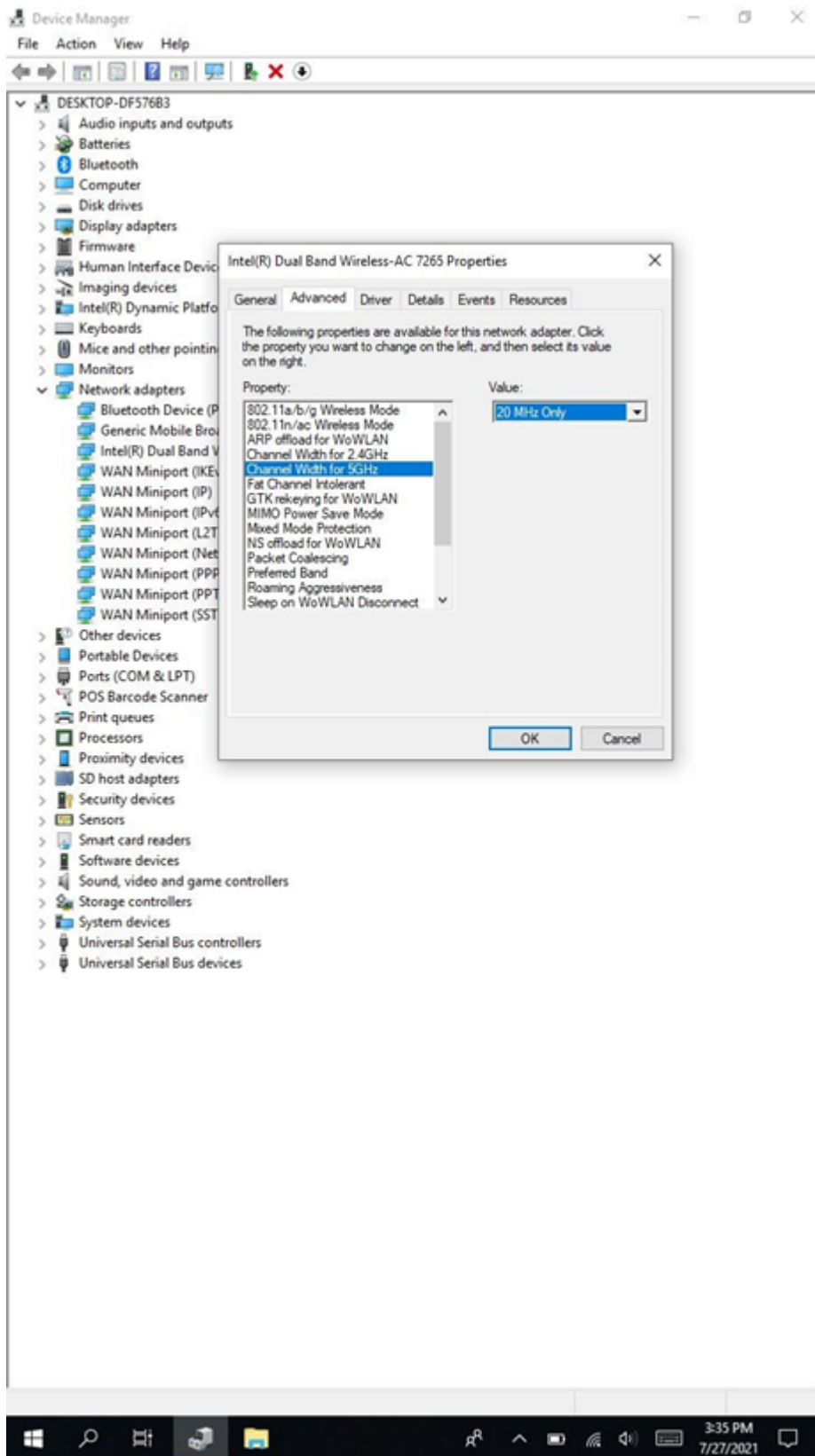

- Klicken Sie auf "Sendeleistung" und stellen es auf "5 Highest"

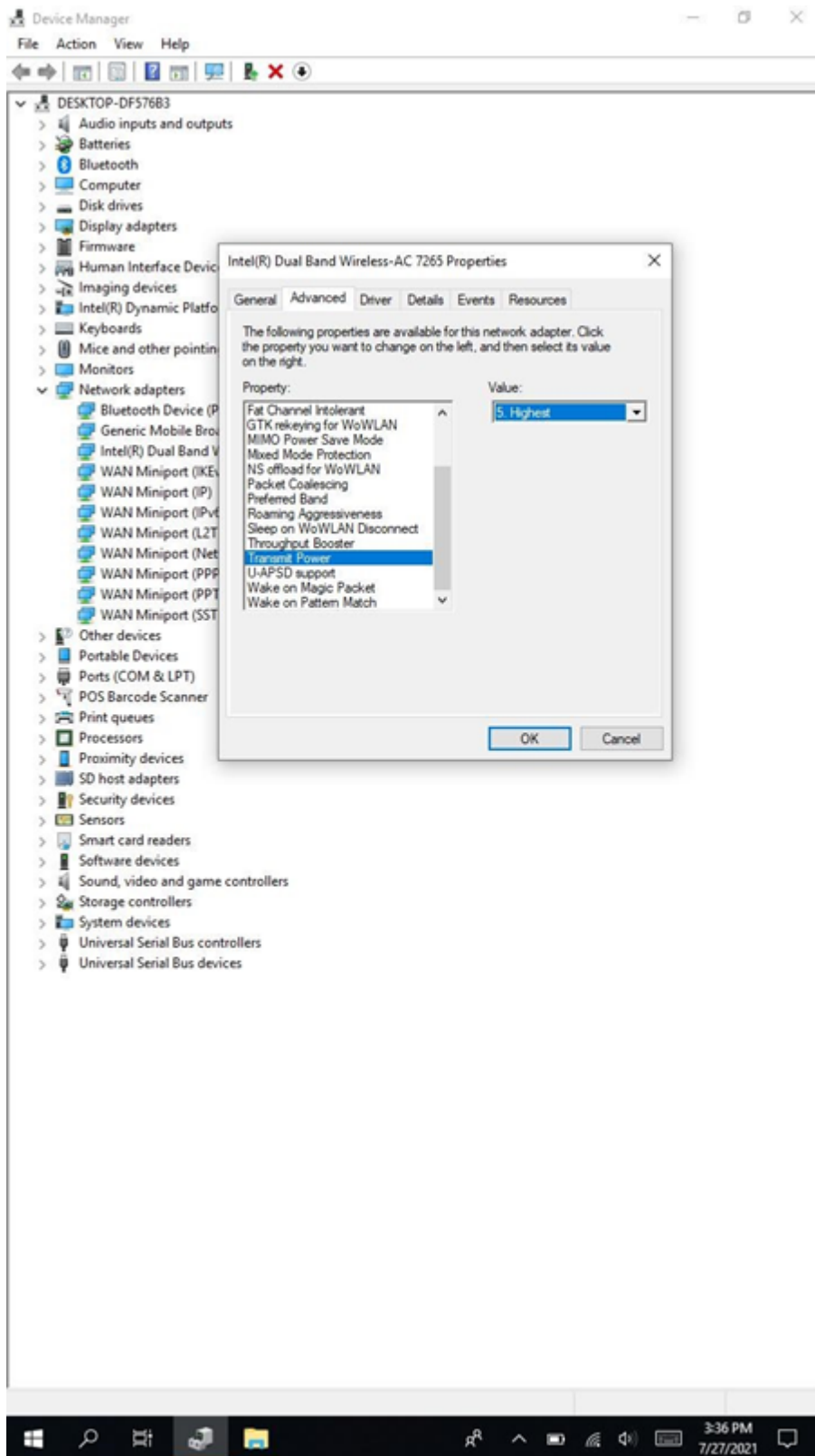

- Starten Sie das System neu.

Ich kann keine Verbindung zu einem anderen drahtlosen LAN-Gerät herstellen

- Stellen Sie sicher, dass die drahtlose LAN-Funktion eingeschaltet ist.
- Stellen Sie sicher, dass die SSID-Einstellung für jedes Wireless-LAN-Gerät im Netzwerk gleich ist.
- Starten Sie das Tablet neu.

- Stellen Sie sicher, dass die Einstellung der IP-Adresse oder der Subnetzmaske korrekt ist.

Sobald mein Tablet in der Fahrzeughalterung / Dockingstation ist, bin ich offline

- Stellen Sie sicher, dass die LAN-Funktion eingeschaltet ist.
- Stellen Sie sicher, dass die SSID-Einstellung für jedes Wireless-LAN-Gerät im Netzwerk gleich ist.
- Starten Sie das Tablet neu.
- Stellen Sie sicher, dass die Einstellung der IP-Adresse oder der Subnetzmaske korrekt ist.
- Falls Sie Android verwenden: Android priorisiert die kabelgebundene Netzwerkschnittstelle immer vor einer drahtlosen Netzwerkverbindung. Wenn Sie die Station an ein Netzwerk angeschlossen haben, wird das Tablet immer über die LAN-Verbindung versuchen eine Verbindung herzustellen

Ich kann keine Verbindung zu einem anderen Gerät mit Bluetooth herstellen

- Vergewissern Sie sich, dass bei beiden Geräten Bluetooth eingeschaltet ist
- Stellen Sie sicher, dass der Abstand zwischen den beiden Geräten max. 10 Meter beträgt und sich keine Wände oder größere Hindernisse zwischen den Geräten befinden.
- Stellen Sie sicher, dass beide Geräte eingeschaltet sind und so konfiguriert sind, dass sie erkannt werden können.
- Stellen Sie sicher, dass beide Geräte kompatibel sind.

Die GPS-Anwendung kann meinen Standort nicht finden

- Stellen Sie sicher, dass das GPS eingeschaltet ist.
- Stellen Sie sicher, dass der GPS-Empfänger und der Standortsensor in der Systemsteuerung aktiviert sind.
- Das Tablet befindet sich möglicherweise außerhalb des Empfangsbereichs.
- Bewegen Sie das Tablet nach draußen oder näher an ein Fenster.
- Prüfen Sie, ob es in Ihrer Umgebung Störungen gibt, wie z. B. Mikrowellenherde, schnurlose Telefone. Entfernen Sie das Tablet von Objekten, die Störungen verursachen.

Es wird kein Ton ausgegeben

- Stellen Sie die Lautstärke des Tablets ein, indem Sie auf die Lautstärkewippe drücken.
- Wenn Sie ein externes Audiogerät verwenden, stellen Sie sicher, dass das Kabel richtig angeschlossen ist.

Mein Computer braucht sehr lange zum Hochfahren

- Stellen Sie sicher, dass alle notwendigen Updates installiert sind. Während des Installationsprozesses von Updates ist es möglich, dass das Hochfahren des Computers länger dauert.
- Deaktivieren Sie nicht benötigte Programme und Funktionen um die Performance des Computers zu beschleunigen.

Zubehör

Fahrzeughalterung

Die Fahrzeughalterung ist ein praktisches Zubehör zum Einsatz des Tablets in Fahrzeugen. Sie hält das Tablet sicher während der Fahrt, lädt den internen Akku auf und erweitert das Tablet um verschiedene

Anschlüsse.

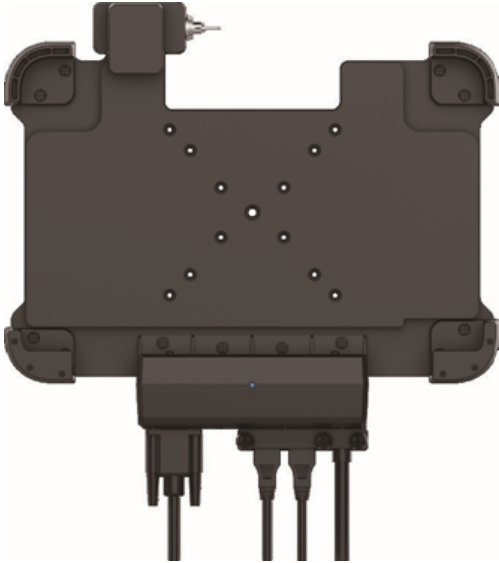

Highlights

- Halterung zur Integration des Rocktab L110
- Abschließbar
- Aufladen des Tablets während der Nutzung
- Anschluss weiterer Peripherie dank integrierter Schnittstellen: 2 x USB, 1 x RJ45, 1 x RS232
- Anschlüsse geschützt vor versehentlichem Abziehen
- VESA 75x75, VESA100 und AMPS-Montagepunkte
- RAM Mount Montageoptionen erhältlich
- Lieferung ohne Netzteil

Varianten

- ACC-L110-MNT1: Halterung inklusive Kugelgelenkverbindungsarm zur
- ACC-L110-MNT2: zur Verwendung alternativer Halterungssysteme (ohne Verbindungsarm)

Technische Daten

- Eingang: 5 V DC / 3A
- Anschlüsse: Pogo Pin, 2 x USB, 1 x RJ45, 1 x RS232
- 2 Schlüssel inklusive

Passende Netzteile

- ACC-RT-PWR2: 12-24 V DC KFZ-Netzteil
- ACC-L110-PWR3: 110-240 V AC Steckernetzteil
- ACC-L110-PWR4: 9-36 V DC Netzteil passend zum direkten Anschluss an Bordnetz

Produktansicht

Ansichten von Vorne

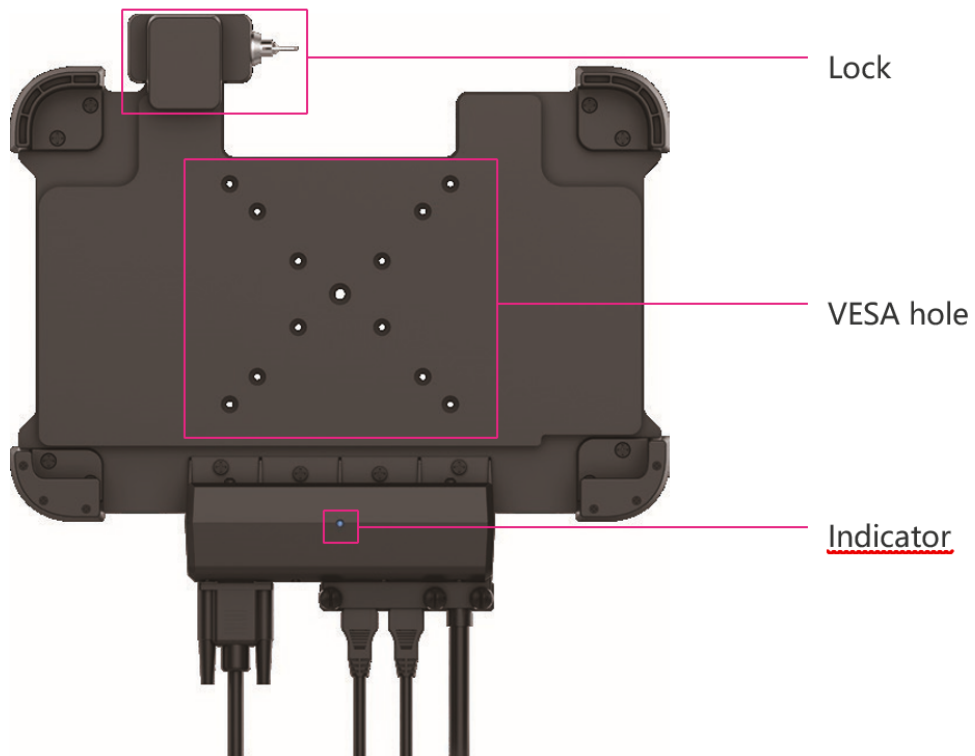

Indikator LED: Sobald das Tablet ordnungsgemäß verbunden ist und die Halterung mit einer Stromquelle verbunden wurde leuchtet die LED.

Ansicht von oben

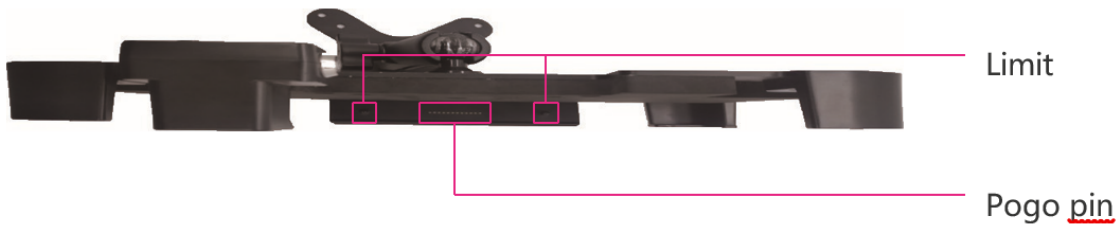

Ansicht von Unten

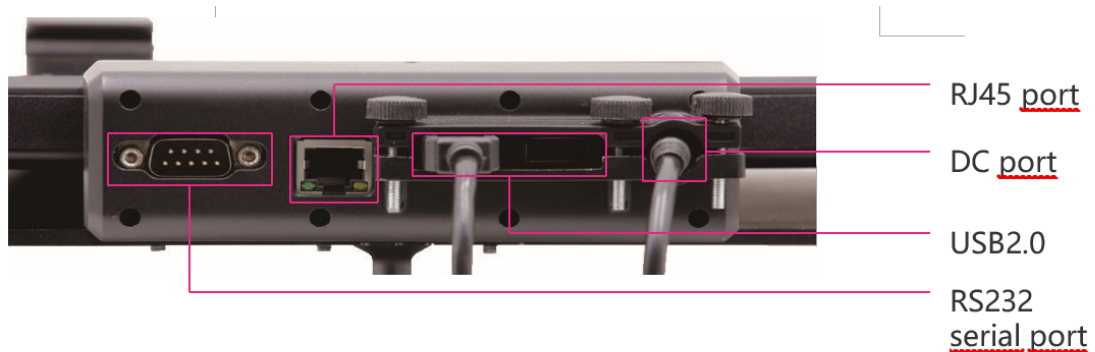

Die USB-Anschlüsse, der Netzwerkanschluss und der RS232-Anschluss funktionieren nur, wenn die Fahrzeughalterung mit Strom versorgt wird.

Hinweis: Unter Android kann der parallele Betrieb von WLAN und RJ45 zu unerwünschten Nebeneffekten führen. Android bevorzugt eine kabelgebundene Schnittstelle zur Internetverbindung jederzeit vor einer

drahtlosen Verbindung.

Benutzung

1. Öffnen Sie die Verriegelung und ziehen Sie diese nach oben.

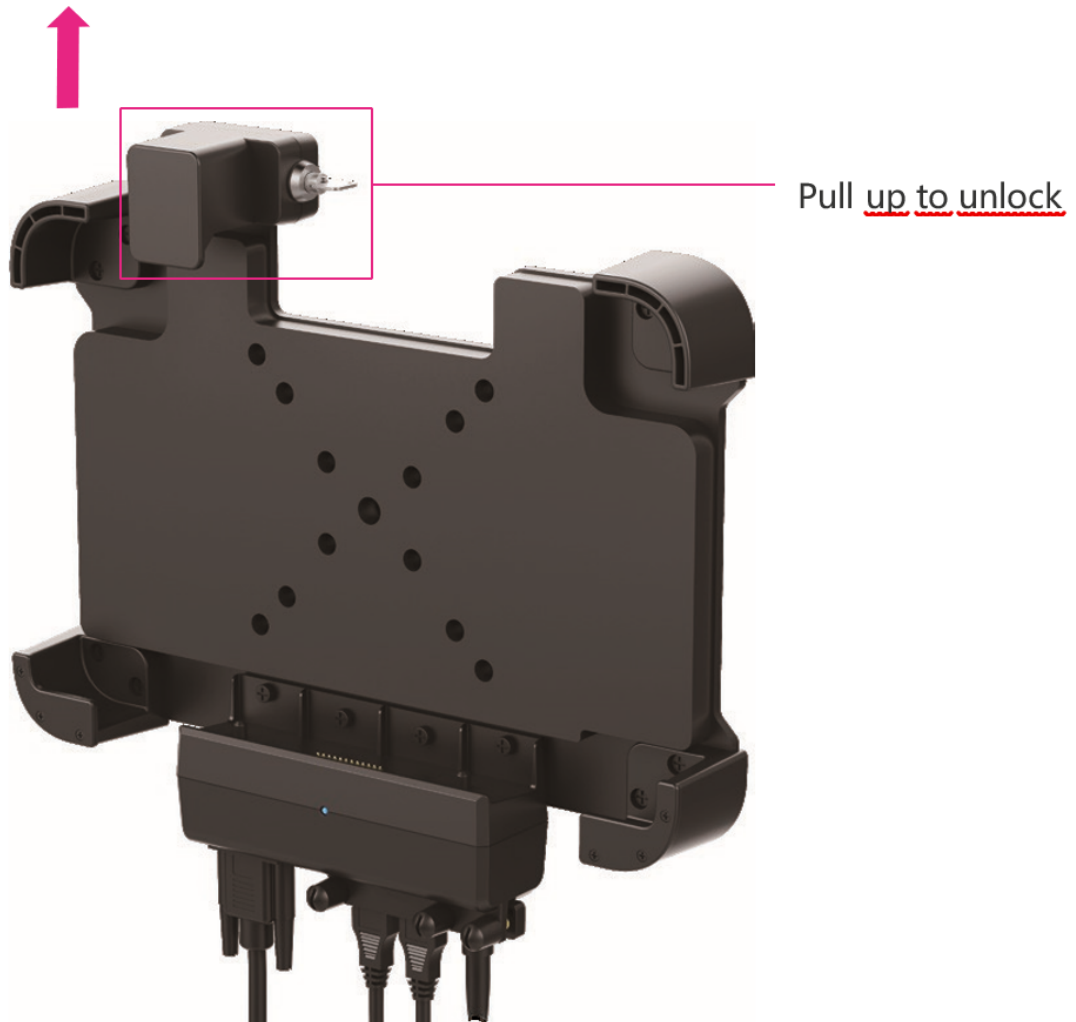

2. Platzieren Sie das Tablet (Abbildung ähnlich) und drücken Sie die Verriegelung wieder nach unten.



3. Bei Bedarf können Sie nun die Verriegelung verschließen um den Diebstahl des Tablets zu erschweren.

Anhang

Technische Daten

Abmessungen	280 x 180 x 22 mm
Gewicht	1100 Gramm
Gehäuse	schwarz, nicht rutschend
Batterie	Integrierte 3,7 V / 10.000 mAh (37 Wh) Lithium-Ionen Batterie
Spannungseingang	100 – 240 V AC 50/60 Hz, DC Ausgang: 5V/4A
Tasten	2 x Function Key, Lautstärketasten, Power,

	Windows Home Key
LEDs	Lade LED, Power LED
Betriebstemperatur	-20° C – +60° C
Lagertemperatur	-30° C – +70° C
Feuchtigkeit	95 %, nicht kondensierend
Versiegelung	IP65
Fallfestigkeit	Fall aus 1,2 m Höhe (MIL-STD-810G)
Unterstützte Betriebssysteme	Android 9, Windows 10 Professional
CPU	Intel Atom x5-Z8350 Quad-Core max. 1,92 GHz, Intel Celeron N4100 Quad-Core max. 2,4 GHz, Qualcomm Snapdragon 625 Octa-Core max. 2 GHz
GPU	Integriert
Speicher	128 GB eMMC SSD, 64 GB eMMC SSD
RAM	4 GB, 8 GB
Display	10,1"-IPS-Bildschirm, 16:10, Auflösung 1280×800 Pixel, Helligkeit <1000 cd/m ²
Touchscreen	10 Touchpunkte, Corning Gorilla Glass 3, Kompatibel zur Bedienung mit der Hand oder Handschuhen, auch im Regen bedienbar, Robuster kapazitiver Multi Touchscreen
USB	1 x USB 3.0, 1 x USB C
Ethernet	1 x RJ45 (optional)
Weitere Anschlüsse	3,5 mm Kopfhöreranschluss, DC Ladeanschluss, Docking Anschluss, HDMI
SD Kartenslot	Micro SD Karte bis zu 128 GB (SDXC, SDHC)
WLAN	Dual Band, IEEE 802.11abgn, 802.11ac, 802.11d, 802.11e, 802.11i, 802.11h, 802.11w
WWAN	All Mode LTE FDD, LTE TDD, WCDMA (DB- DC- HSDPA, DC-HSUPA), TD-SCDMA, EV- DO, CDMA1x, und GSM/EDGE, LTE 4G (<150

	Mbps Download und 50 Mbps Upload für Intel CPUs), Standard SIM Kartenslot, X9 LTE 4G+ (<300 Mbps Download und 150 Mbps Upload für Qualcomm CPU)
Bluetooth	Dual Mode Bluetooth 4.2 BLE
NFC	ISO/IEC 14443 Types A and B, ISO/IEC 15693, ISO/IEC 18000-3 Mod1, ECMA 340 (NFCIP-1) (optional)
RFID	>50 Tags pro Sekunde, 3-5 m Leseentfernung, 865MHz – 868MHz, 902MHz – 928MHz
Smart Card Reader	ISO 7816 Class A, B und C (5 V, 3 V, 1.8 V) Karten, MCU Karten T=0 oder T=1 Protokoll, optional, Short Circuit Protection, Unterstützt PPS (Protocol and Parameters Selection), Unterstützt Speicherkarten
Barcode Scanner	Australian Post, Aztec Code, Barcode Scanner optional, British Post, Canadian Post, China Post, Chinese Sensible (Han Xin), Codabar, Codablock A, Codablock F, Code 11, Code 128, Code 2 of 5, Code 39, Code 93 and 93i, Coupon GS1 Code 32 (PARAF), Data Matrix, EAN-UCC Emulation, EAN/ JAN 8, EAN/JAN-13, GS1 DataBar, IATA Code 2 of 5, Interleaved 2 of 5, Japanese Post, Korea Post, Matrix 2 of 5, MaxiCode, Micro PDF 417, MSI, Netherlands Post, PDF417, Planet Code, Postnet, QR Code, UPC-A, UPC-A/EAN-13 with Extended Coupon Code, UPC-E
Lautsprecher	1 x Wasserdichter Lautsprecher
Mikrofon	1 x Mikrofon
Kamera	Android: 5 MP (Front) / 13 MP (Rear), Windows: 2 MP (Front) / 8 MP (Rear)
Positionserkennung	GPS, GLONASS, iZat*; Assisted GPS, OTDOA (LTE-based positioning); Advanced Location Features: Sensor-assisted Navigation, Low Power Geofencing and Tracking, Pedestrian Navigation, Intel CPUs: uBlox NEO-M8Q (BeiDou, Galileo, GLONASS, GPS / QZSS)
Sicherheit	AES Accelerator, Content Protection (Qualcomm CPU), Device Lock Authentication (Qualcomm

CPU), Execute Disable Bit (N4100), Fingerprint Sensor (optional), Haven Security Platform (Qualcomm CPU), Identity Protection Technology (Intel CPU), Memory Protection Extensions (N4100), OS Guard (N4100), Processor Security (Qualcomm CPU), Secure Key (N4100), Software Guard Extensions (N4100), TPM 2.0 (Intel CPU)

Lieferumfang

Griff, L110, Netzteil, USB C Kabel, USB C OTG Kabel

Optionales Zubehor

Siehe Zubehorkatalog

Garantie

1 Jahr Gewährleistung, Verlängerung und Servicepakete verfügbar

Umwelt

CO2-Emissionen von Produktion & Logistik vollständig kompensiert

Aktualisierungen

Dieses Handbuch wird ständig erweitert um Ihnen jederzeit die besten verfügbaren Informationen zu liefern. Sollten Sie eine alte Handbuchversion benötigen, zögern Sie nicht uns zu kontaktieren.

Handbuchversion	Datum	Änderungen
1.0	22.03.2021	Initiale Veröffentlichung der Betriebsanleitung
2.0	06.08.2021	Neue Handbuchstruktur, erste Veröffentlichung der englischen Version, Anpassung Systembeschreibung, Störungsbeseitigung erweitert
2.1	29.12.2021	Störungsbeseitigung erweitert, Informationen zur Fahrzeughalterung hinzugefügt. Information gemäß § 4 Absatz 4 Elektrogesez
2.2	19.04.2022	Einlegen SIM-Karte verdeutlicht, Akku wechseln verdeutlicht, Update Information gemäß § 4 Absatz 4 Elektrogesez
2.3	08.12.2022	Einlegen SIM-Karte nochmals optimiert, APN Informationen ergänzt

EN User Manual

Operating manual of Rocktab L110 in English language

Imprint

WEROCK Technologies GmbH
 Kallhardtstr. 20
 75173 Pforzheim
 Deutschland

Tel.: +49-7231-4709405-10
 Mail: info@werocktools.com
 www.werocktools.com

Copyright

All rights to this documentation, in particular the right to reproduction and distribution as well as translation, are reserved by WEROCK Technologies GmbH.

These operating instructions are to be treated confidentially and are intended for operating personnel only. The passing on or transfer of these operating instructions to third parties is prohibited and will result in an obligation to pay damages.

Validity

The illustrations and visualisations in this document are for general illustration. Therefore, illustrations and functional possibilities may differ from the delivered machine.

WEROCK Technologies GmbH reserves the right to change this documentation and the descriptions and technical data contained herein without prior notice.

Read me First

Purpose of this manual

Before operating the product for the first time or if you are assigned to other work on the product, you must read the operating instructions. The use and handling of the product described below and its operation may not be self-evident and is explained in detail in the accompanying technical documentation. The operating instructions will help you to use the product as intended, correctly, effectively and safely. Please read the following chapters carefully and thoroughly. If necessary, always look up facts that are decisive for you. The operating instructions inform and warn you of residual risks against which risk reduction by design and protective measures is not or not fully effective.

The digital structure of this manual enables permanent adaptation. If a specific topic is not, or not sufficiently, covered, please do not hesitate to contact us. We will be happy to supplement the document accordingly.

Please note that this manual is based on machine translation. The manual is constantly being improved and updated. If you are unsure about how to use the product or if you do not understand a passage correctly, please do not hesitate to contact us. We will improve the relevant sections and support you in using the product.

If you wish to print or save this manual in its entirety, you can download the current version here:

<https://support.werocktools.com/l110/Rocktab L110 User Manual.pdf>

Please note that interactive elements that this manual may contain are not available in this version.

Target groups of the operating manual

Zielgruppe	Aufgaben
Betreiber	Diese Anleitung und mitgeltende Dokumente am Einsatzort der Anlage verfügbar halten, auch für spätere Verwendung. Mitarbeiter zum Lesen und Beachten dieser Anleitung und der mitgeltenden Dokumente anhalten, insbesondere der Sicherheits- und Warnhinweise. Zusätzliche Anlagenbezogene Bestimmungen und Vorschriften beachten.
Fachpersonal	Diese Anleitung und mitgeltende Dokumente lesen, beachten und befolgen, insbesondere die Sicherheits- und Warnhinweise.

Personalqualifikation

Unter Fachpersonal wird eine Person verstanden, die eine Berufsausbildung erfolgreich absolviert hat. Sie muss übertragene Arbeiten beurteilen und aufgrund ihrer fachlichen Ausbildung und Arbeitserfahrung mögliche Gefahren selbstständig erkennen und vermeiden können.

Orientation in the operating instructions

Display of general information symbols



This operating manual contains the following general information symbols which guide you as a reader through the operating manual and provide you with important information.

Pictogram	Meaning
	Important information This pictogram indicates important additional information that contains a warning of a danger.

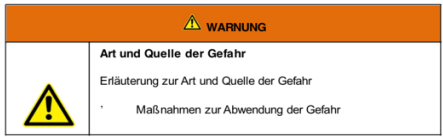
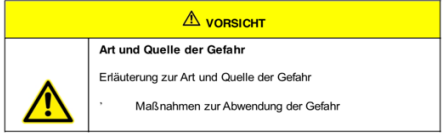
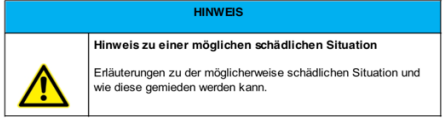
Presentation of warnings

Security level (signal word)	Significance and consequences of non-compliance	Warning notice
DANGER	Imminent danger which leads to serious physical injury or death.	
WARNING	Potentially dangerous situation that could lead to serious injury or death.	
CAUTION	Potentially dangerous situation, which could lead to light physical injury .	
HINT	situation that could lead to possible material damage to the product.	

Signal word Danger



 DANGER	
	<p>Nature and source of the risk</p> <p>Explanation of the nature and source of the risk</p> <ul style="list-style-type: none"> Measures to avert the risk

Signal word Warning

 WARNING

	<p>Nature and source of the risk</p> <p>Explanation of the nature and source of the risk</p> <ul style="list-style-type: none"> • Measures to avert the risk
-----------------------------------------------------------------------------------	------------------------------------------------------------------------------------------------------------------------------------------------------------------------------------

Signal word Caution



 VORSICHT	
	<p>Nature and source of the risk</p> <p>Explanation of the nature and source of the risk</p> <ul style="list-style-type: none"> • Measures to avert the risk

Signal word Hint

HINWEIS	
	<p>Note on a possible harmful situation</p> <p>Explanation of the potentially harmful situation and how it can be avoided.</p>

Possible symbols in the operating instructions

The possible symbols in the operating instructions are divided into the categories warning, command and prohibition symbols. Warning symbols warn of danger points, risks and obstacles. Mandatory symbols serve to prevent accidents at the workplace. Prohibition symbols contribute to more safety.

		
General commandment symbol	General warning symbol	General prohibition symbol

Warning symbols in the operating instructions

		
Warning of suspended load	Warning of hot surface	Warning of danger of crushing
		
Wear protective goggles	Wear safety shoes	Wear protective gloves

Prohibition symbols in the operating instructions

		
Do not enter the area	Access for unauthorised prohibitions	Ban on persons with pacemakers

Representation of illustrations

Illustrations are provided with a caption. If reference lines are present in the figure, these references are explained in a legend in tabular form below the figure. Position numbers or letters are used for the references.



1	Sensor	3	Micro USB Connector
2	Start/Stop Button	4	Battery status LEDs

Presentation of requirements

Sind für das Ausführen einer Tätigkeit an der Maschine bestimmte Voraussetzungen zwingend, werden diese im Text mit einer Checkbox gekennzeichnet und im **Fettdruck** dargestellt.

Beispiel für die Darstellung von Voraussetzungen:

- The coffee machine is set up and connected
- The coffee machine is switched off

Presentation of action steps

In fixed sequence

Instructions for action in a fixed order are numbered consecutively. The sequence of the work steps must be strictly observed.

Example of an instruction for action with fixed sequence:

1. Remove the water tank (A) from the coffee machine.
2. Fill the water tank with water.
3. Put the water tank back into the machine.

In no fixed sequence

Instructions for action in no particular order are marked with the bullet point.

Example of an instruction for action without fixed order:

- Clean the outside of the unit with a soft, damp cloth and a commercially available dishwashing detergent.
- Rinse the drip tray and the coffee pad container with a soft, damp cloth and a commercially available dishwashing detergent.

Presentation of results

For many activities it is necessary to carry out the work steps with intermediate results and final results. Intermediate results represent procedures that are not carried out by the user and are marked with an arrow ->.

Final results indicate the end of the action and are marked with a double arrow =>.

Example of an action instruction with results:

4. Switch the coffee machine on at the main switch (1).

-> The coffee machine warms up as long as the main switch is flashing. If the main switch permanently, the coffee machine is ready for use.

5. Place a container under the spout.
6. Press the main switch (1) again.

=> The coffee is prepared. The coffee dispensing function ends automatically.

Further notes

WEROCK Technologies GmbH is also abbreviated as "WEROCK" in these operating instructions.

These operating instructions are only available in digital form for reasons of operability and environmental protection. Should you require a printed manual, you are welcome to request it from us in the desired quantity free of charge. Please note that printed instructions do not include a search function and do not offer any interactive functions. At the same time there is no automatic update and extension of the manual.

WEROCK Technologies GmbH hereby declares that all our products are manufactured RoHS compliant.

REACH Declaration of Conformity

WEROCK Technologies GmbH is a manufacturer of electronic hardware. We are therefore considered a "downstream user" as far as the REACH document is concerned. WEROCK Technologies GmbH is therefore not obliged to register with the European Chemicals Agency "ECHA".

The products sold by WEROCK Technologies GmbH are "articles" within the meaning of REACH (Article 3 Definitions). Furthermore, the delivered products must not release any substances under normal and reasonably foreseeable circumstances of use. WEROCK Technologies GmbH is not obliged to register or to prepare safety data sheets for this purpose.

In order to guarantee our customers a continuous supply of reliable and safe products, we ensure that our suppliers meet all requirements regarding chemical substances and processed materials.

Basic Safety Instructions

Duty of care of the operator

Please read these safety instructions carefully. Please read this manual before using the product. The operation of the products depends on your reading and following the information in this manual. Check your work before you start using the product.

Keep this manual for future reference, it is part of the product. Observe all warnings and notes on the product. If a serious problem occurs while using this product, stop using it **immediately**.

General operating safety



General instructions for energy-efficient use of the product

Save energy by following these points:

- Terminating programs and data connections that are not needed
- Reduce display brightness and speaker volume
- Turn off unnecessary sounds such as the touch screen sound
- Disconnect the power supply unit from the electricity supply when you do not need the charger
- Separate unneeded accessories from your product



Basic guidelines and protective measures



HINT



	<p>Permanent solar radiation</p> <p>Permanent exposure of the display to sunlight can cause overheating and impair the functioning of the product. Please observe the operating temperature in the technical data.</p>
-----------------------------------------------------------------------------------	-------------------------------------------------------------------------------------------------------------------------------------------------------------------------------------------------------------------------------

HINT	
	<p>Explosive or burning environment</p> <p>You should avoid placing the product near an explosive or burning environment. If the product is placed too close to an explosive or burning environment, the product may overheat and malfunction.</p>

HINT	
	<p>Installation on the floor</p> <p>Avoid placing the product on the floor. Other people or yourself could trip over it.</p>



 CAUTION	
	<p>Risk of injury during overhead installation</p> <p>If the product is mounted above a work area where people are working, the bracket may fail.</p> <ul style="list-style-type: none"> • Use an additional safety rope to secure the product in case of failure of the bracket.

 CAUTION	
	<p>Danger of short circuit due to defective cables</p> <p>Defective cables can lead to short circuits and fires.</p> <ul style="list-style-type: none"> • Before using electrically live cables, check that they are not damaged.

 WARNING	
	<p>Danger to life due to damaged battery</p> <p>If the housing should "inflate" the battery is defective. The battery could start to burn or explode.</p> <ul style="list-style-type: none"> • Stop using the device immediately. • Remove the battery from the device and dispose of it at a collection point. • Do not bring the battery into contact with water. Lithium reacts with water and increases the risk of explosion. A safe transport is possible for example in a box filled with sand.

Product specific risks

HINT	
	<p>Damage to the touch screen by sharp objects</p> <p>The product's touch screen can be damaged by the use of sharp objects (e.g. screwdrivers, knives, scissors or other tools). The touch screen of the product is only suitable for operation with fingers or special operating aids.</p>

 CAUTION	
	<p>Risk of injury from glass and metal splinters</p> <p>Bending or twisting could break the glass of the display, circuit board or mechanics. If the glass is broken, do not attempt to touch or remove any glass parts of the product.</p> <ul style="list-style-type: none"> • Avoid operating the product with unsuitable styli. • Do not bend the product. • Do not use the product again until it has been replaced by qualified service personnel.

Intended use

Please use this device only as intended. Our devices are designed to be maintenance-free or low-

maintenance, so that normally no intervention by the end user is required. Please also note the operating and storage temperatures stated in the technical data.

The device is a hand-held electrical equipment and for mobile acquisition, processing and/or radio transmission of data. The permissible operating data of the device used must be observed.

The device is not intended for use in private households.

Any other use is considered improper and can lead to personal injury and damage to property.

Warranty

Warranty period: 12 months

WEROCK warrants to the Buyer that all products are free from defects in material and workmanship for the above period from the date of invoice.

Warranty claim

Warranty rights exist. A warranty claim can only arise with regard to the properties of the goods; reasonable deviations in the aesthetic properties of the goods are not subject to the warranty claim. In the event of a defect, WEROCK shall, at its option, provide subsequent performance in the form of rectification of the defect or new delivery. The risk of accidental loss or deterioration of the goods shall pass upon delivery to the person designated to transport the goods.

Rights in case of insignificant defect

In the event of an insignificant defect, the customer is only entitled to an appropriate reduction of the purchase price under exclusion of the right of withdrawal.

Compensation for defects

No warranty is given for damages resulting from improper handling or use of the goods. WEROCK shall pay damages for defects in the goods only in case of intent or gross negligence on the part of WEROCK. This exclusion shall not apply to liability for damages resulting from injury to life, body or health. The provisions of the Product Liability Act shall also remain unaffected by the exclusion of liability.

Obligation to give notice of defects

Customers must report obvious defects immediately in text form; otherwise the assertion of warranty claims is excluded. Timely dispatch suffices to comply with the deadline. The customer bears the full burden of proof for all conditions of entitlement, in particular for the defect itself, for the time of detection of the defect and for the timeliness of the notice of defects.

Limitation period

For used goods the warranty is excluded and for new goods it is 1 year. If WEROCK voluntarily extends the warranty period, this is indicated at the beginning of this chapter. The above mentioned warranty period refers to the entire period. Excluded from this is the right of recourse according to § 478 BGB. The shortening of the statute of limitations expressly does not exclude liability for damages resulting from injury to life, body or health or in case of intent or gross negligence. The provisions of the Product Liability Act also remain unaffected.

Proper and environmentally friendly disposal



This product does not belong in the household waste, but must be disposed of through the official disposal points.

If the product contains an integrated battery, it must be removed from the device before disposal. The battery must be disposed of in a separate battery recycling facility. The remaining product must be disposed of with the electronic waste.

Instead of disposing of the product, you can also send it to us free of charge for recycling and refurbishment. WEROCK does not care if the device is still functional. This is not only good for the environment, but also helps us to improve our products even further.

We participate in the system "Stiftung elektronik-altgeräte-register" under the registration number DE95468698. Our battery registration number is 21010619.

Disposal sites

Please contact your local waste disposal company for professional disposal. If necessary, ask your local town hall. You can find a (non-official) overview of municipal return points in Germany here:

<https://www.elektroschrott.de/wertstoffhoefe/>

An overview of take-back points from the take-e-back system can be found here: <https://www.take-e-back.de/Verbraucher-Ruecknahmestellen-finden>

Appliance batteries and rechargeable batteries can be returned free of charge wherever they are sold - regardless of where they were purchased and regardless of brand and type. Even if you deliver the energy sources to the collection points of the municipalities (e.g. recycling yards) or to mobile pollutant collection points, you will of course not incur any costs. According to § 11 BattG, owners of used batteries must collect them separately from unsorted municipal waste. Used portable batteries are collected exclusively at collection points that are connected to the common take-back system or a manufacturer's own take-back system.

There are currently over 200,000 collection points in Germany. You are also welcome to return batteries to WEROCK Technologies. However, in the interest of sustainability we recommend the nearest collection point.

Further information is available at <http://www.grs-batterien.de/start.html> as well as from the GRS hotline on 01806 - 80 50 30 (20 cents/call from the German fixed network of Deutsche Telekom AG, prices may vary from mobile phone networks and from abroad).

Information according to § 4 paragraph 4 Elektroggesetz

The following batteries or accumulators are contained in this electrical appliance

Battery type	Chemical system
Battery in plastic case	Lithium-ion battery

Information for safe removal of the batteries or accumulators



1. Make sure that the battery is completely empty.
2. Unlock the locking mechanism. First slide the slider towards the symbol with an open lock.

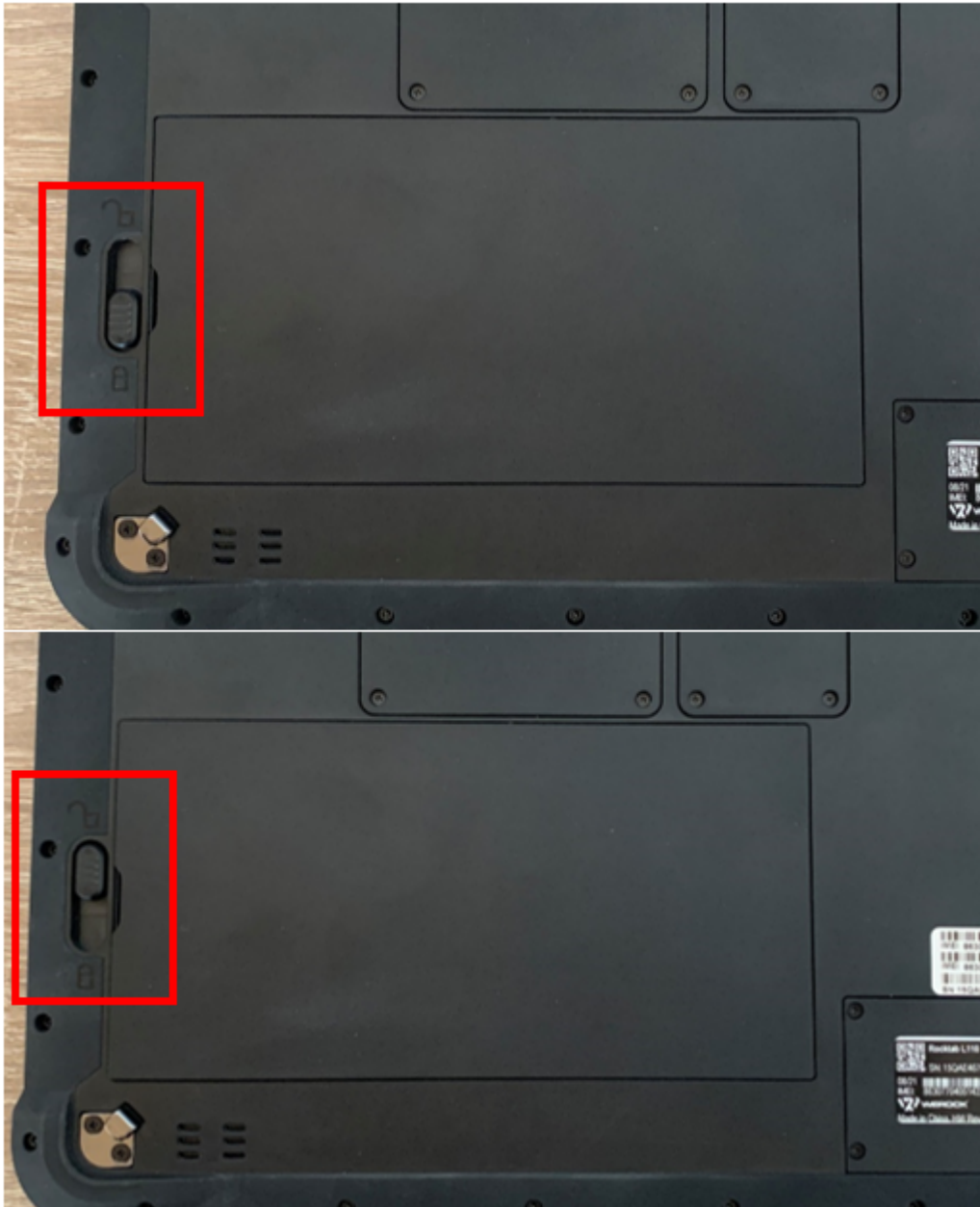

3. Once the slide has unlocked the battery, carefully lift the battery out of the battery compartment.



4. The battery or accumulator and the unit can now be disposed of separately.

Getting started

This chapter tells you step by step how to get the Rocktab L110 up and running.

Introduction

Congratulations on your purchase of a Rocktab L110, you have decided to take a step towards Green IT. We have already generously compensated for all greenhouse gas emissions caused by transport and production, so you now hold a climate-neutral device in your hands.

The Rocktab L110 is a rugged 10.1" tablet computer running Android 9 or Windows 10, built tough to military standards for rugged outdoor use. It can withstand drops to the ground and is waterproof, as it is protected against environmental influences according to IP65 standards.

- Robust 10.1" industrial tablet for professional use
- Scratch-resistant, extreme bright display for outdoor work
- Exchangeable 37 Wh battery for up to 10 hours of operation
- Ideal for harsh environments as it is water and dust proof
- Shock, vibration and fall resistance to military standards
- 10-point multi-touch screen, can also be operated with gloves and in rain
- High-performance processor options from Intel® and Qualcomm®.
- Full productivity – either with Windows 10 or with Android 9
- Optional including Google Mobile Services (GMS)
- USB 2.0 and USB type C connection
- Integrated GPS for positioning
- Always connected with dual-band WLAN 802.11 a/b/g/n/ac, 4G LTE high-speed Internet connection, Bluetooth 4.2
- High-resolution cameras for sharp images
- Micro SD card slot
- TPM 2.0 integrated – Hardware-based tamper protection (Windows versions)
- Optionally including NFC, RFID, 2D barcode scanner, fingerprint sensor
- Docking stations and other accessories available

Unpacking

Check directly when unpacking if your product contains the following parts:

- Rocktab L110
- Cable
- Power supply
- Hand strap
- Quick start guide / Warranty card



Possible technical individual adaptations due to customer requirements are not applicable in this manual. WEROCK may provide the Customer with additional operating instructions.

Operating and display elements



Setting Up Windows for the First Time

This chapter details how to setup the Windows that may be installed on the Product for the first time. In the course of software updates or due to different editions, individual steps may differ slightly.

Setting up Windows 10

Follow the steps below to complete the Windows 10 IoT Enterprise setup process.

1. Press the power button to turn on the computer.
2. First, select your country/region, your preferred app language, your preferred keyboard layout, and your time zone, then tap **Next**.

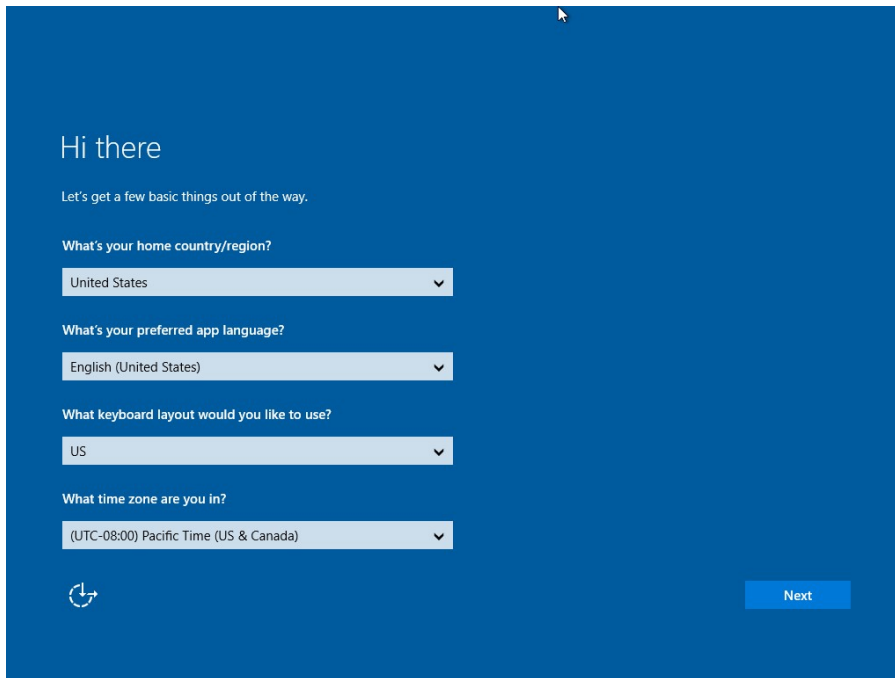

3. On the **Here's the legal stuff** screen, read through the disclosures, then tap **Accept**.

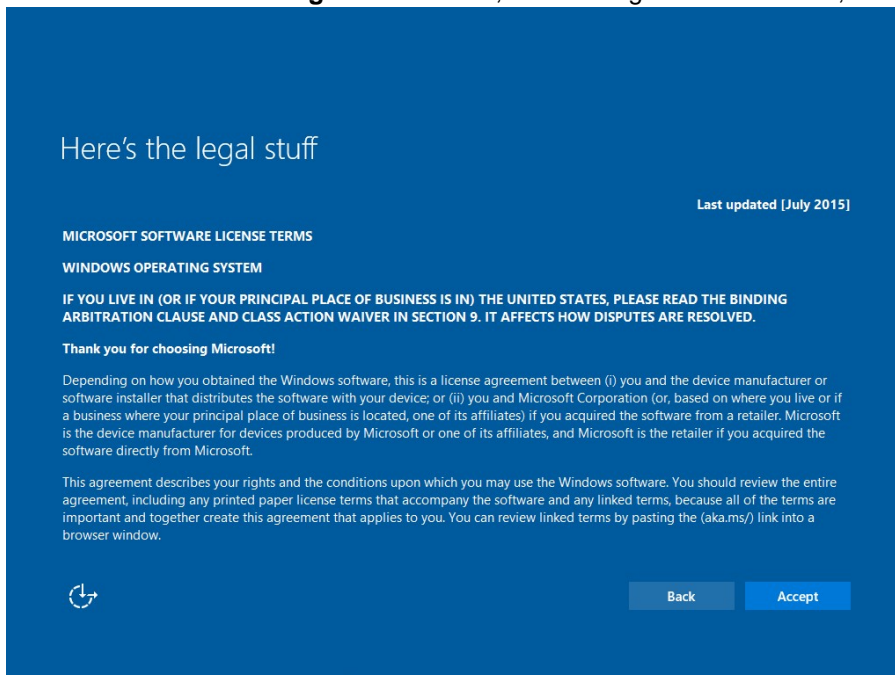

4. Windows will then try to connect to network. Tap **Skip this step** to continue without a wireless connection as you can then set up the network later.
5. On the **Get going fast** screen, click **Use Express settings** for the fastest setup. If you would like more information, tap **Learn more**, or if you would like to select your own options, click **Customize settings**.

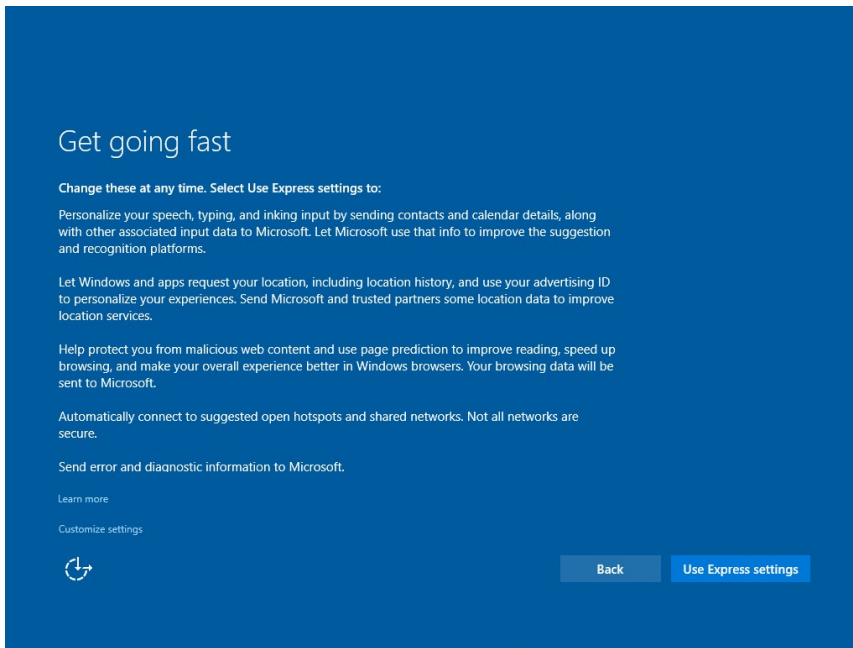

- To create a local account, type your User name, password, and Password hint in the fields provided, and then tap **Next**.

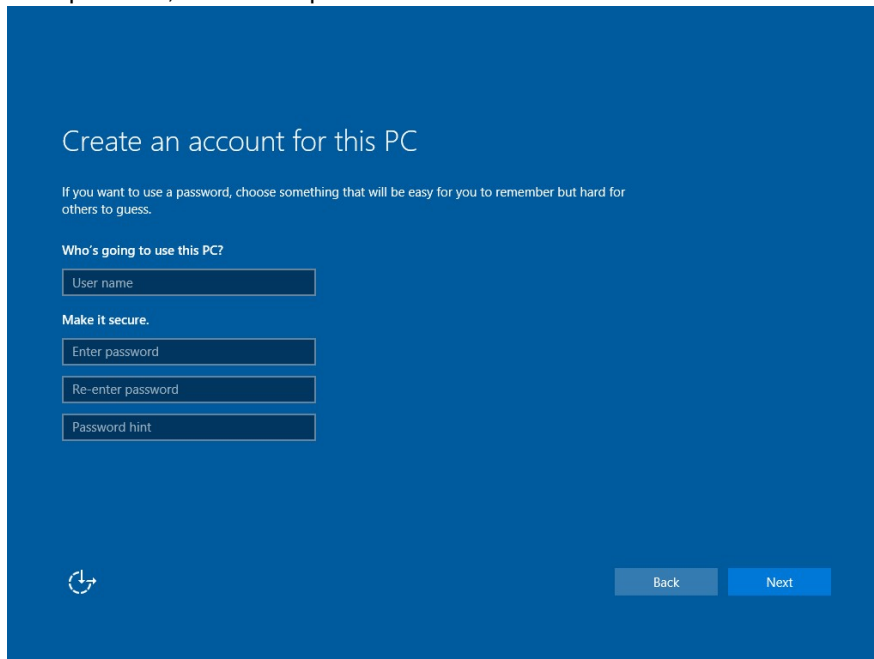

- The initial setup screens are complete, and the desktop is displayed.
- Read any introductory screens describing features of your computer, and tap **Next** upon completing each. You are now done with the initial setup process.

Accessories

Vehicle Mount

The vehicle mount is a practical accessory for using the tablet in vehicles. It holds the tablet securely while driving, charges the internal battery and adds various ports to the tablet.

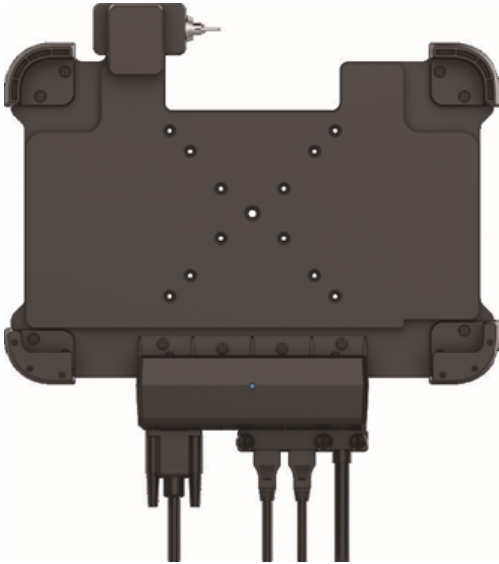

Highlights

- Cradle for the integration of the Rocktab L110
- Lockable
- Charging of the tablet during use
- Connection of further peripherals thanks to integrated interfaces: 2 x USB, 1 x RJ45, 1 x RS232
- Connections protected against accidental disconnection
- VESA 75x75, VESA100 and AMPS mounting points
- RAM mount options available
- Delivery without power supply

Variants

- ACC-L110-MNT1: mount includes ball joint connection arm for
- ACC-L110-MNT2: for use with alternative mounting systems (without connecting arm)

Technical data

- Input: 5 V DC / 3A
- Connectors: Pogo Pin, 2 x USB, 1 x RJ45, 1 x RS232
- 2 keys included

Suitable power supplies

- ACC-RT-PWR2: 12-24 V DC car power adapter
- ACC-L110-PWR3: 110-240 V AC plug-in power supply unit
- ACC-L110-PWR4: 9-36 V DC power supply suitable for direct connection to vehicle electrical system

Product view

Front view

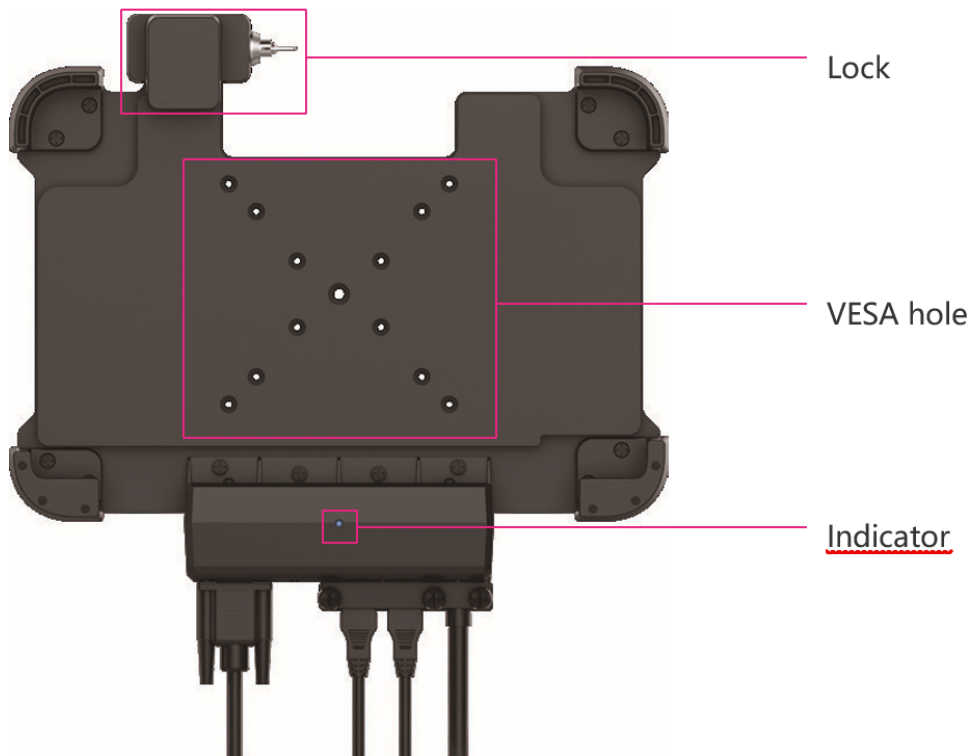

Indicator LED: Once the tablet is properly connected and the cradle is connected to a power source, the LED lights up.

View from top

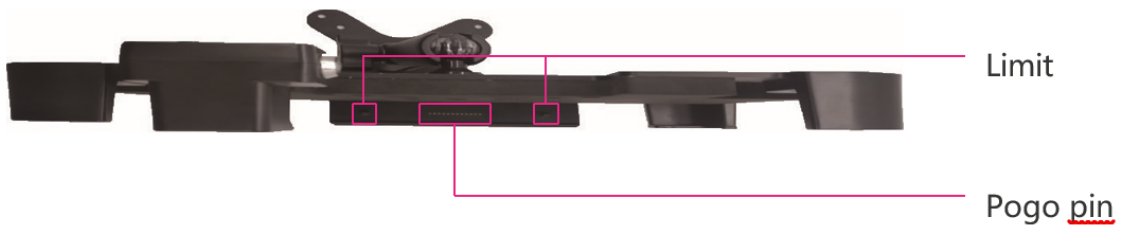

Bottom view

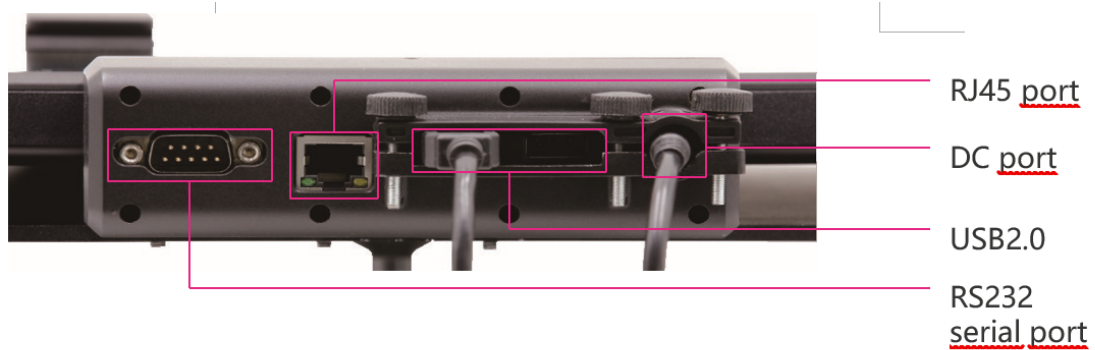

The USB ports, network port, and RS232 port will only work when the car cradle is powered.

Note: Under Android, parallel operation of WLAN and RJ45 can lead to undesired side effects. Android prefers a wired interface for internet connection over a wireless connection at all times.

Use

1. Open the latch and pull it upwards.

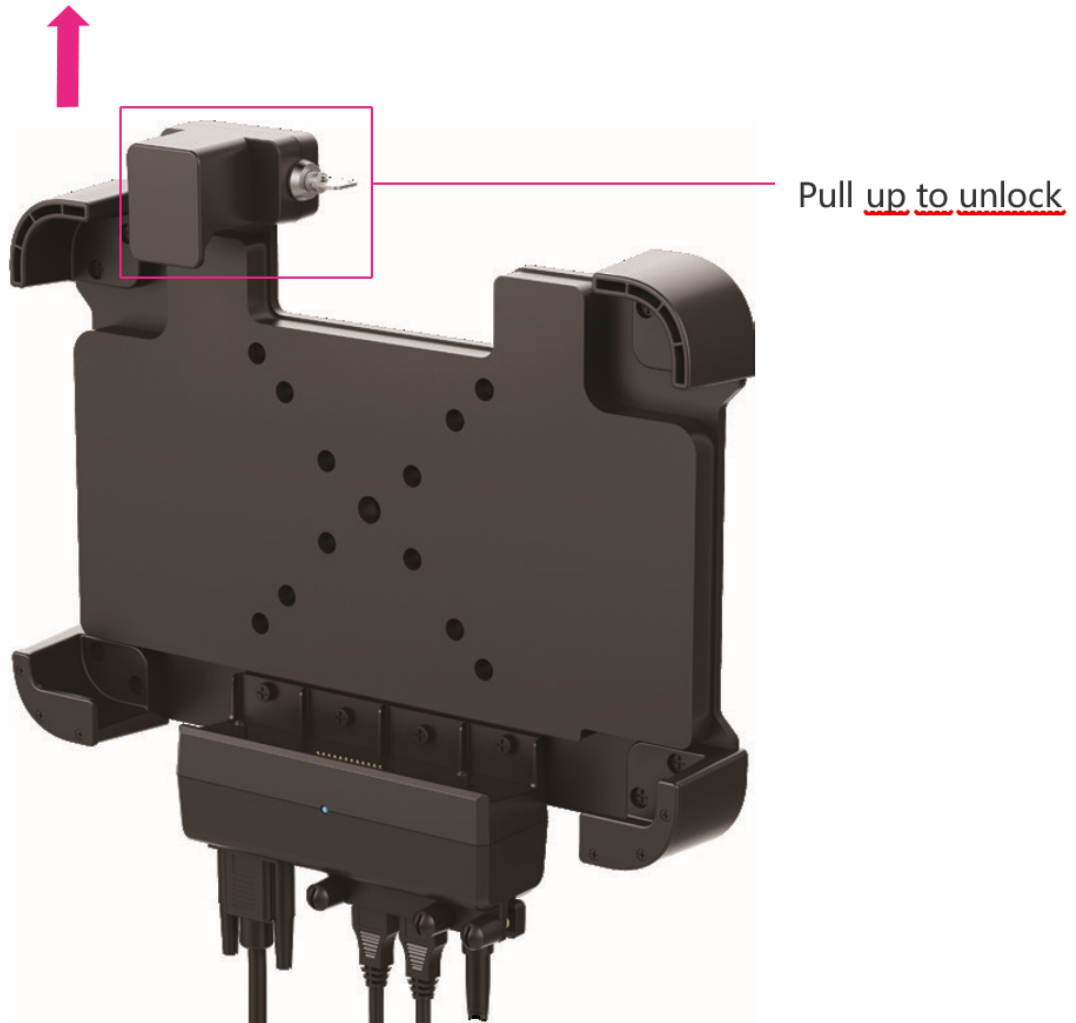

2. Place the tablet (picture similar) and push the latch back down.



3. If necessary, you can now lock the latch to make it more difficult to steal the tablet.

Service and maintenance

Notes on service and maintenance work

Only experienced electronics personnel should open the computer housing. Do not open the housing. It does not contain any parts that can be maintained by the user. Opening the housing will void the warranty. Always completely remove the power cable from the case when working with the hardware. Always ground yourself to remove static charges from your body before touching internal parts. Modern electronic devices are very sensitive to electrical charging. As a safety precaution, always use a grounding bracelet. Place all electronic components on a static-dissipative surface or in a static-shielded bag if they are not inside the housing.



Trennen Sie das Gerät immer von Ihrer Stromversorgung bevor sie es reinigen. Benutzen Sie keine Säure, Ätzflüssigkeit oder Spraywaschmittel zur Reinigung. Eine gute Option ist es ein feuchtes Tuch zu verwenden.

Technical support

For the most up-to-date information about this product (documentation, technical specifications, system requirements, compatibility information, etc.), visit www.werocktools.com

This manual contains simple troubleshooting instructions. In case of complete failure or serious damage, please contact your distributor, sales representative or customer support if you need further assistance. Before calling, please have the following information ready:

- Product serial number
- Connected periphery
- Complete problem description
- The exact wording of error messages

In addition, free technical support from our service staff and developers is available every working day. We are always ready to provide you with assistance for application requirements or specific information on the operation of our products. So please do not hesitate to call us or send us an e-mail.

Helpful Resources

General overview page of the WEROCK support: <https://www.werocktools.com/support/>

Online portal for technical support and repair requests: <https://www.werocktools.com/technical-support/>

Download drivers, software, manuals and other product-related files:

<https://www.werocktools.com/support/downloads/>

Service adress

WEROCK Technologies GmbH
Kallhardtstr. 20
75173 Pforzheim
Deutschland

Tel.: +49-7231-4709405-13

Mail EMEA Region: contact.emea@werocktools.com

Mail andere Regionen: contact@werocktools.com

www.werocktools.com

Troubleshooting

Basic troubleshooting

The removable battery does not charge

- Make sure the AC adapter is properly connected and the removable battery is properly inserted.

Nothing is displayed on the screen

- The tablet may be in sleep mode. Press the power button to wake up the display.
- The brightness may be set too low. Increase the brightness.

The screen suddenly goes black and the power indicator goes off

- Make sure that the power adapter is properly connected.
- If the device is running on battery power, the battery may be dead. Charge the battery.

The quality of the wireless LAN signal is poor

- The tablet may be out of range. Move the tablet closer to the access point or another wireless LAN device that is connected to it.
- Check if there is any interference in your environment, such as microwave ovens, cordless phones. Move the tablet away from objects that cause interference.

The WLAN connection drops out even though the range is sufficient.

- (Windows version) Check if an updated WLAN driver is available:
<https://downloadcenter.intel.com/download/30542/Windows-10-Wi-Fi-Drivers-for-Intel-Wireless-Adapters>
- Install the new driver and reboot the device.
- If the system still persists, proceed as follows:
 - Open the device manager. Right-click Wireless-AC 7625 and then click Properties.

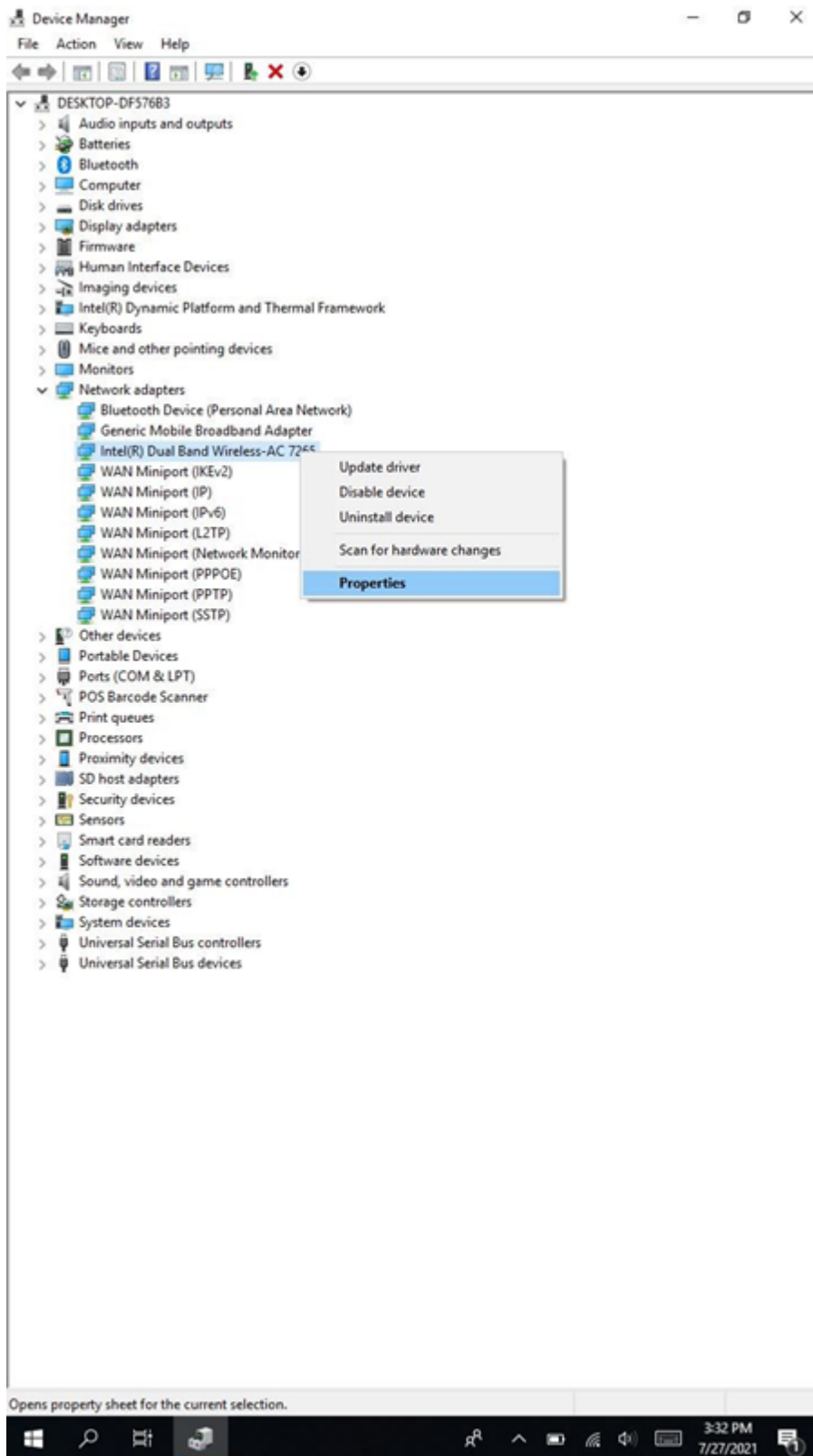

- Click on "Advanced" and then on "Channel width for 2.4 GHz". Set the value to 20 MHz only.

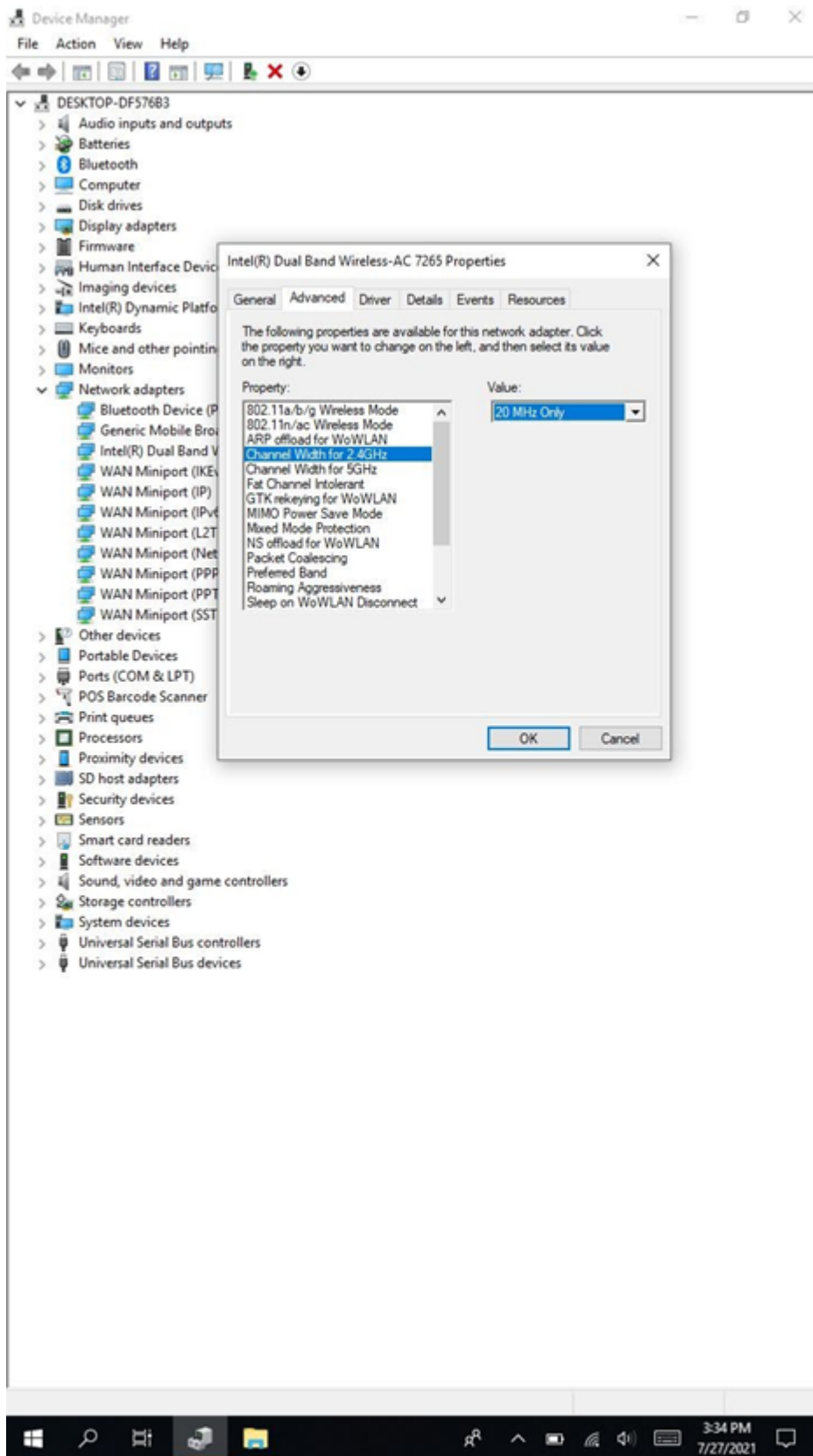

- Click on "Channel width for 5 GHz". Set the value to 20 MHz only.

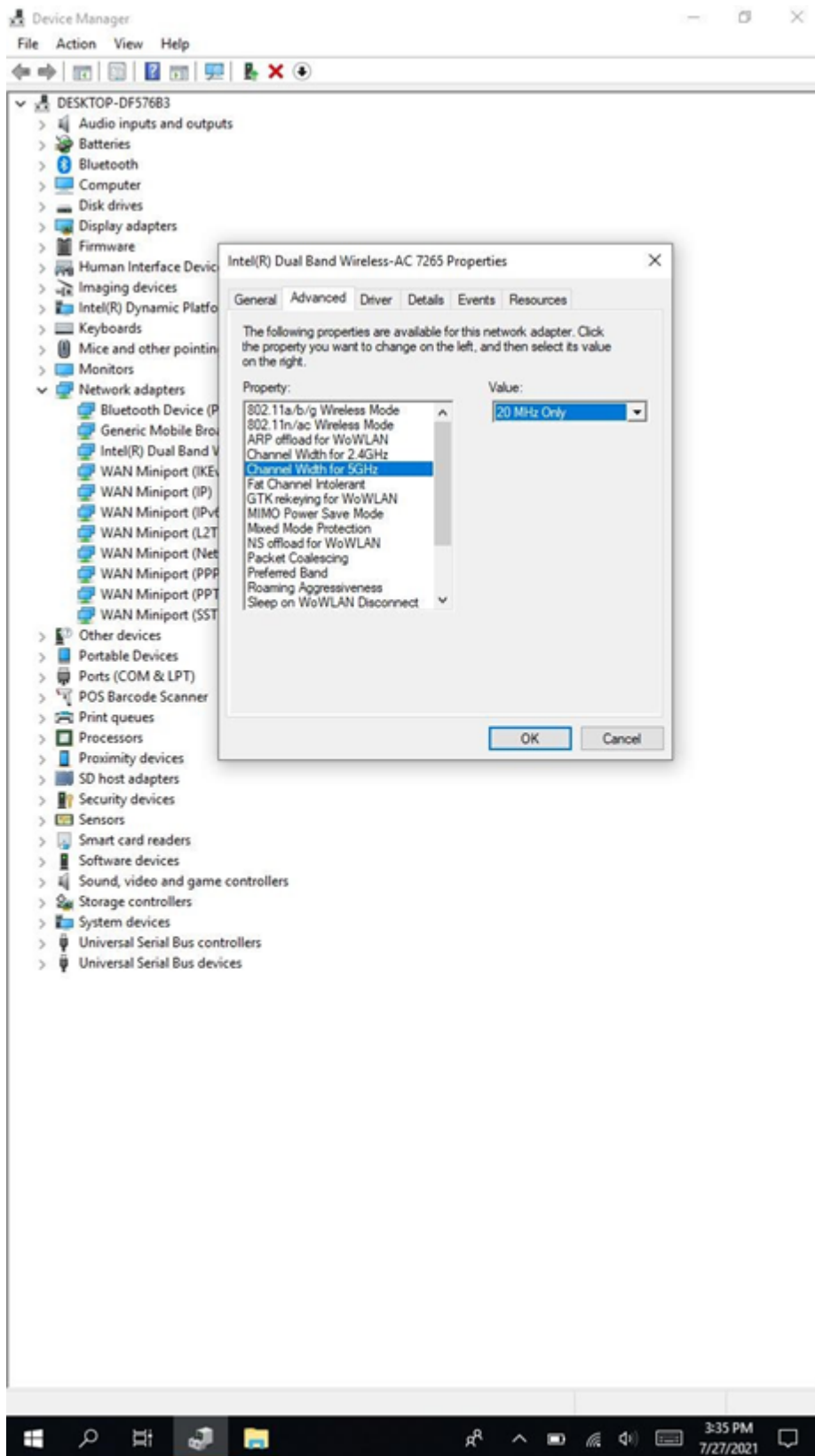

- o Click on "Transmit power" and set it to "5 Highest".

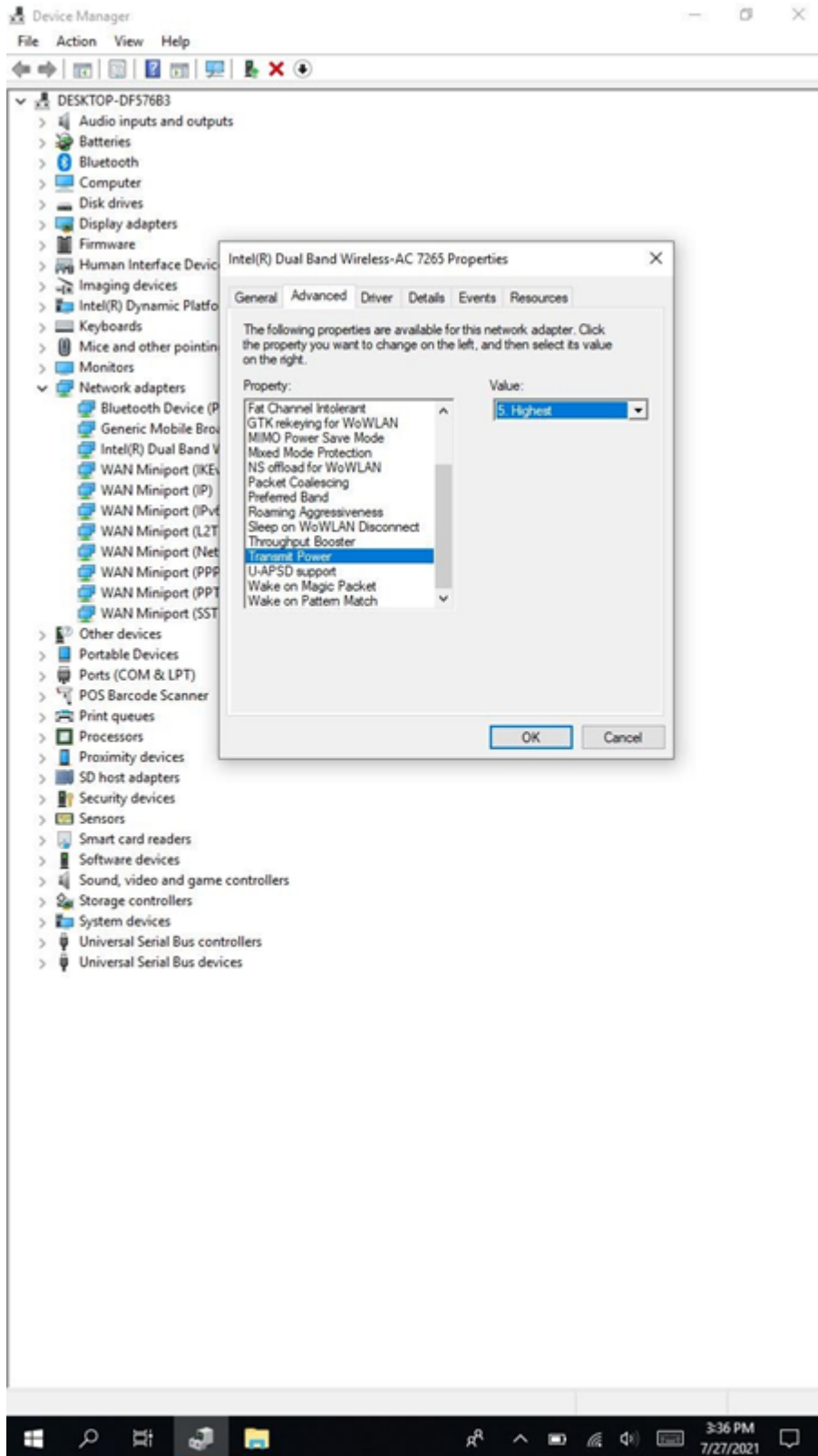

- Restart the system.

I cannot connect to another wireless LAN device

- Make sure that the wireless LAN function is turned on.
- Make sure the SSID setting is the same for each wireless LAN device on the network.
- Reboot the tablet.

- Make sure the IP address or subnet mask setting is correct.

Once my tablet is in the car cradle / docking station, I am offline.

- Make sure that the LAN function is turned on.
- Make sure the SSID setting is the same for each wireless LAN device on the network.
- Reboot the tablet.
- Make sure the IP address or subnet mask setting is correct.
- If you are using Android: Android always prioritizes the wired network interface over a wireless network connection. If you have connected the station to a network, the tablet will always try to connect via the LAN connection.

I cannot connect to another device with Bluetooth.

- Make sure that both devices have Bluetooth turned on.
- Make sure the distance between the two devices is 10 meters max and there are no walls or major obstacles between the devices.
- Make sure both devices are turned on and configured to be detected.
- Make sure that both devices are compatible.

Make sure that both devices have Bluetooth turned on.

- Make sure the distance between the two devices is 10 meters max and there are no walls or major obstacles between the devices.
- Make sure both devices are turned on and configured to be detected.
- Make sure that both devices are compatible.

The GPS application cannot find my location

- Make sure that the GPS is turned on.
- Make sure the GPS receiver and location sensor are enabled in the control panel.
- The tablet may be out of range of reception.
- Move the tablet outside or closer to a window.
- Check for interference in your environment, such as microwave ovens, cordless phones. Move the tablet away from objects that cause interference.

No sound is output

- Adjust the volume of the tablet by pressing the volume rocker.
- If you are using an external audio device, make sure the cable is connected properly.

My computer takes a long time to boot up

- Make sure that all necessary updates are installed. During the installation process of updates, it is possible that the computer takes longer to boot up.
- Disable unnecessary programs and features to speed up the computer's performance.

Appendix

Technical specifications

Dimensions	280 x 180 x 22 mm
Weight	1100 grams
Housing	Black, non-sliding
Battery	Integrated 7,4 V / 5000 mAh (37 Wh) lithium-ion battery
Voltage input	100 – 240 V AC 50/60 Hz, DC output: 5V/4A
Keys	2 x Function Key, Power, Volume KEys, Windows Home Key
LEDs	Charging LED, Power LED
Operating temperature	-20° C – +60°C
Storage temperature	-30° C – +70°C
Humidity	95 %, non-condensing
Sealing	IP65
Drop resistance	Drop from 1.2 m height (MIL-STD-810G)
Supported Operating Systems	Android 9, Windows 10 Professional
CPU	Intel Atom x5-Z8350 Quad-Core max.1.92 GHz, Intel Celeron N4100 Quad-Core max.2.4 GHz, Qualcomm Snapdragon 625 Octa-Core max. 2 GHz
GPU	integrated
Memory	128 GB eMMC SSD, 64 GB eMMC SSD
RAM	4 GB, 8 GB
Display	10,1" IPS display, 16:10, 1280×800 pixel resolution, brightness <1000 cd/m2
Touchscreen	10 touch points, Corning Gorilla Glass 3, Hand, Wet and Glove compatible, Robust capacitive multi touch screen
USB	1 x USB 3.0, 1 x USB C

Ethernet	1 x RJ45 (optional)
Further Connections	3.5 mm headphone jack, DC Charging Connector, Docking Connector, HDMI
SD Card Slot	Micro SD card up to 128 GB (SDXC, SDHC)
WLAN	Dual Band, IEEE 802.11abgn, 802.11ac, 802.11d, 802.11e, 802.11i, 802.11h, 802.11w
WWAN	All Mode LTE FDD, LTE TDD, WCDMA (DB-DC- HSDPA, DC-HSUPA), TD-SCDMA, EV-DO, CDMA1x, and GSM/EDGE, LTE 4G (up to 150 Mbps download and 50 Mbps upload for Intel CPUs), Standard SIM Card Slot, X9 LTE 4G+ (up to 300 Mbps download and 150 Mbps upload for Qualcomm CPU)
Bluetooth	Dual Mode Bluetooth 4.2 BLE
NFC	ISO/IEC 14443 Types A and B, ISO/IEC 15693, ISO/IEC 18000-3 Mod1, ECMA 340 (NFCIP-1) (optional)
RFID	>50 Tags per Second, 3-5 m reading distance, 865MHz – 868MHz, 902MHz – 928MHz
Smart Card Reader	ISO 7816 Class A, B and C (5 V, 3 V, 1.8 V) cards, MCU cards with T=0 or T=1 protocols, optional, Short Circuit Protection, Supports memory cards, Supports PPS (Protocol and Parameters Selection)
Barcode Scanner	Australian Post, Aztec Code, Barcode Scanner optional, British Post, Canadian Post, China Post, Chinese Sensible (Han Xin), Codabar, Codablock A, Codablock F, Code 11, Code 128, Code 2 of 5, Code 39, Code 93 and 93i, Coupon GS1 Code 32 (PARAF), Data Matrix, EAN-UCC Emulation, EAN/ JAN 8, EAN/JAN-13, GS1 DataBar, IATA Code 2 of 5, Interleaved 2 of 5, Japanese Post, Korea Post, Matrix 2 of 5, MaxiCode, Micro PDF 417, MSI, Netherlands Post, PDF417, Planet Code, Postnet, QR Code, UPC-A, UPC-A/EAN-13 with Extended Coupon Code, UPC-E
Speakers	1 x waterproof speaker
Microphone	1 x microphone

Camera	Android: 5 MP (Front) / 13 MP (Rear), Windows: 2 MP (Front) / 8 MP (Rear)
Positioning	GPS, GLONASS, iZat*; Assisted GPS, OTDOA (LTE-based positioning); Advanced Location Features: Sensor-assisted Navigation, Low Power Geofencing and Tracking, Pedestrian Navigation, Intel CPUs: uBlox NEO-M8Q (BeiDou, Galileo, GLONASS, GPS / QZSS)
Security	AES Accelerator, Content Protection (Qualcomm CPU), Device Lock Authentication (Qualcomm CPU), Execute Disable Bit (N4100), Fingerprint Sensor (optional), Haven Security Platform (Qualcomm CPU), Identity Protection Technology (Intel CPU), Memory Protection Extensions (N4100), OS Guard (N4100), Processor Security (Qualcomm CPU), Secure Key (N4100), Software Guard Extensions (N4100), TPM 2.0 (Intel CPU)
Scope of delivery	Handle, L110, Power Supply, USB C Cable, USB C OTG Cable
Optional accessories	See accessories catalog
Warranty	1 year warranty, Warrantry extension and service packages available
Environment	CO2 emissions from production & logistics fully compensated